



# Instrukcja obsługi i montażu

## KLIMATYZATOR ŚCIENNY JEDNOSTKA WEWNĘTRZNA

**SOYAL**

GWH09AKC-K6DNA1A/I  
GWH12AKC-K6DNA1A/I  
GWH18AKC-K6DNA1A/I

Dziękujemy za wybór naszego klimatyzatora GREE. Przed przystąpieniem do montażu należy dokładnie zapoznać się z niniejszą instrukcją. Instrukcję należy przechowywać w bezpiecznym miejscu.

**GREE ELECTRIC APPLIANCES, INC. OF ZHUHAI**

## SPIS TREŚCI

<b>Środki ostrożności</b> .....	1
Uwagi dotyczące bezpieczeństwa.....	1
Klauzula wyłączenia.....	1
Czynnik chłodniczy.....	2
Obsługa i konserwacja.....	3
<b>Funkcje specjalne</b> .....	6
<b>Opis klimatyzatora</b> .....	9
<b>Obsługa sterownika bezprzewodowego</b> .....	10
Wymiana baterii w sterowniku.....	15
<b>Konserwacja</b> .....	16
<b>Rozwiązywanie problemów</b> .....	18
Kody błędów.....	18
Ogólna analiza problemów .....	19
<b>Zasady bezpiecznego postępowania z czynnikiem R32</b> .....	21
<b>Uwagi o montażu</b> .....	23
Wymiary montażowe.....	23
Wybór lokalizacji montażu klimatyzatora.....	24
Środki ostrożności dotyczące instalacji elektrycznej.....	25
Wymagania dotyczące uziemienia urządzenia.....	25
<b>Montaż jednostki wewnętrznej</b> .....	26
<b>Sprawdzenie po montażu</b> .....	31
<b>Metoda kielichowania rur</b> .....	32
<b>Podręcznik specjalisty</b> .....	33
<b>Informacje dodatkowe</b> .....	37

### UWAGA

Urządzenie nie jest przeznaczone do użytkowania (włączając dzieci) przez osoby z obniżoną sprawnością psychofizyczną lub z brakiem wystarczającej wiedzy oraz doświadczenia, chyba że zapewni się odpowiedni nadzór lub przeszkolenie do obsługi urządzenia przez odpowiedzialne osoby dla zapewnienia bezpieczeństwa użytkowania. Dzieciom powinno zapewnić się odpowiedni nadzór i uświadomić, że urządzenie nie jest przeznaczone dla zabawy.



#### Prawidłowa utylizacja tego produktu

Oznaczenie to wskazuje, że tego produktu nie należy wyrzucać wraz z innymi odpadami gospodarstwa domowego w całej UE. Aby uniknąć szkodliwego wpływu na środowisko naturalne i zdrowie ludzi wskutek niekontrolowanej utylizacji odpadów, należy poddać urządzenie recyklingowi dla ponownego wykorzystywania materiałów. Aby oddać zużyte urządzenie, należy dostarczyć go do punktu zbierania zużytego sprzętu elektrycznego i elektronicznego. Adresy takich punktów są podane na stronach internetowych administracji publicznej.

## ŚRODKI OSTROŻNOŚCI

---

### Uwagi dotyczące bezpieczeństwa

#### SPECJALNE OSTRZEŻENIE:

1. Należy przestrzegać krajowych przepisów dotyczących instalacji gazowych.
2. Nie przekuwaj przewodów instalacji chłodniczej ani nie używaj otwartego ognia w pobliżu.
3. Nie należy używać środków przyspieszających odszranianie ani do czyszczenia, innych niż zalecane przez producenta.
4. Należy pamiętać, że czynniki chłodnicze mogą być bezwonne.
5. Urządzenie należy przechowywać w pomieszczeniu bez stale działających źródeł zapłonu (np.: źródło otwartego ognia, działające urządzenie gazowe lub działający grzejnik elektryczny).

#### Objaśnienie symboli



**OSTRZEŻENIE:** Jeśli nie przestrzegasz ściśle zaleceń, może to spowodować poważne uszkodzenie urządzenia lub ludzi.



**UWAGA:** Jeśli nie przestrzegasz ściśle zaleceń, może to spowodować niewielkie lub średnie uszkodzenie jednostki lub ludzi.

**NOTICE**

#### **ZALECENIA:**

Znak ten wskazuje, że pewne zasady muszą być przestrzegane. Nieprawidłowa obsługa może spowodować obrażenia osób lub mienia.

### Klauzula wyłączenia

Producent nie będzie ponosił odpowiedzialności w przypadku obrażeń ciała lub utraty mienia spowodowanych przez następujące przyczyny.

1. Uszkodzenie produktu z powodu niewłaściwego użycia lub użycia produktu niezgodnie z przeznaczeniem;
2. Modyfikacje, zmiany, konserwacja lub używanie produktu z innymi akcesoriami bez przestrzegania instrukcji obsługi Producenta;
3. Po weryfikacji, że wady produktu są bezpośrednio spowodowane przez gaz powodujący korozję;
4. Po weryfikacji, że wady produktu wynikają z niewłaściwej obsługi podczas transportu produktu;
5. Uruchomienie, naprawa, konserwacja urządzenia bez przestrzegania instrukcji obsługi lub powiązanych przepisów;
6. Po weryfikacji, że problem lub spór wynika ze specyfikacji jakościowej lub działania części i podzespołów wyprodukowanych przez innych Producentów;
7. Szkody, które są spowodowane klęskami żywiołowymi, ekstremalnie złymi warunkami środowiska lub siłą wyższą.



### Uwaga

#### OZNACZENIA



Urządzenie napełnione czynnikiem R32 tzw. lekko palnym (klasa bezpieczeństwa A2L).



Przed zainstalowaniem i korzystaniem z urządzenia, należy najpierw przeczytać instrukcję obsługi.



Przed naprawą urządzenia, należy najpierw zapoznać się z instrukcją użytkownika.

#### CZYNNIK CHŁODNICZY

- Aby zrealizować działanie tego nowoczesnego klimatyzatora, specjalny czynnik chłodniczy krąży w systemie. Zastosowanym czynnikiem chłodniczym jest difluorometan czyli R32. Ten czynnik chłodniczy należy do kategorii czynników chłodniczych o niższej zapalności (klasa 2L w normie ISO 817) i jest bezwonny. Czynnik R32 w praktyce dla Użytkownika nie stanowi zagrożenia, nawet jeśli cała zawartość czynnika z urządzenia wyciekłaby do pomieszczenia nie zapali się, gdyż jego stężenie w pomieszczeniu pozostałoby na poziomie niższym od dolnej granicy zapalności ( $0.306 \text{ kg/m}^3$ ), pod warunkiem zastosowania się do wytycznych montażowych podanych poniżej. Palność czynnika R32 jest bardzo niska. Może zapalić się tylko w wyniku bezpośredniego kontaktu z ogniem.
- W porównaniu do typowych czynników chłodniczych, R32 charakteryzuje się wieloma zaletami względem środowiska. Jego potencjał tworzenia efektu cieplarnianego (GWP) jest bardzo niski w stosunku do innych substancji zubożających warstwę ozonową. Czynnik chłodniczy R32 posiada bardzo dobre właściwości termodynamiczne, które prowadzą do bardzo dużej efektywności energetycznej i z tego powodu potrzebna jest jego mniejsza ilość do napełnienia urządzenia w porównaniu np. do czynnika R410A.

#### OSTRZEŻENIE

Nie należy używać środków do przyspieszenia procesu rozmrażania lub do czyszczenia, innych niż te, zalecane przez Producenta. Jeśli potrzeba jest dokonać niezbędnej naprawy, należy skontaktować się z najbliższym autoryzowanym punktem serwisowym firmy GREE. Wszelkie naprawy wykonywane przez osoby niewykwalifikowane mogą być niebezpieczne. Urządzenie należy przechowywać w pomieszczeniu bez działającego stale źródła zapłonu. (na przykład: otwartego ognia, urządzeń gazowych, kominków lub działających grzejników elektrycznych). Nie przekłuwaj i nie narażaj na bezpośredni kontakt z ogniem. Urządzenie powinno być zainstalowane, obsługiwane i przechowywane w pomieszczeniu o powierzchni większej niż  $X \text{ m}^2$ . (Proszę odnieść się do danych w **tabeli a**, w dziale "Zasady bezpiecznego postępowania z czynnikiem R32" w niniejszej instrukcji)

Niniejsze urządzenie przeznaczone jest do napełnienia czynnikiem chłodniczym R32 po połączeniu z jednostką zewnętrzną. Podczas napraw, ściśle przestrzegaj instrukcji Producenta. Należy pamiętać, że czynnik ten jest bezzapachowy. Przeczytaj szczególnie uwagi dotyczące obchodzenia się z czynnikiem R32 zawarte w niniejszej instrukcji obsługi.

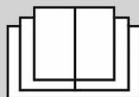



### Uwaga

#### Obsługa i konserwacja

---

- To urządzenie może być używane przez dzieci w wieku od 8 lat i powyżej oraz osoby o ograniczonej sprawności fizycznej lub umysłowej lub nie mające doświadczenia i wiedzy wyłącznie pod nadzorem osoby doświadczonej lub pod warunkiem, że zostały przeszkolone w zakresie korzystania z urządzenia w bezpieczny sposób i osoby te rozumieją zagrożenia związane z użytkowaniem urządzenia.
- Dzieci nie mogą bawić się urządzeniem.
- Czyszczenie i konserwacja urządzenia w trakcie użytkowania nie powinny być wykonywane przez dzieci.
- Nie należy podłączać klimatyzatora do gniazda elektrycznego wielofunkcyjnego. W przeciwnym razie może to spowodować zagrożenie pożarem.
- Należy podczas czyszczenia powietrza odłączyć zasilanie klimatyzatora. W przeciwnym razie może to spowodować porażenie prądem.
- Jeśli przewód zasilający jest uszkodzony, musi zostać wymieniony przez serwis lub osobę z podobnymi kwalifikacjami w celu uniknięcia zagrożenia.
- Nie myć klimatyzatora wodą, aby uniknąć porażenia prądem.
- Nie wolno rozpylać wody na jednostkę wewnętrzną. Może to spowodować porażenie prądem lub awarię.
- Po wyjęciu filtra, nie dotykaj lamel aluminiowych wymiennika aby uniknąć zranienia.
- Nie używać ognia lub suszarki do włosów, aby wysuszyć filtr powietrza, aby uniknąć deformacji filtra lub zagrożenia pożarowego.
- Konserwacja klimatyzatora musi być wykonana przez wykwalifikowanych pracowników. W przeciwnym razie może to spowodować obrażenia ciała lub uszkodzenia.
- Nie należy naprawiać klimatyzatora samodzielnie. Może to spowodować porażenie prądem lub uszkodzenie. Gdy konieczna jest naprawa klimatyzatora prosimy o kontakt z autoryzowanym serwisem.
- Nie wolno wkładać palców lub przedmiotów do wlotu lub wylotu powietrza. Może to spowodować obrażenia ciała lub uszkodzenie.
- Nie należy blokować wylotu powietrza lub wlotu powietrza. Może to spowodować usterkę.
- Nie rozlewać wody na sterownik zdalnego sterowania, w przeciwnym razie sterownik może ulec uszkodzeniu.
- Gdy poniższe zjawiska występują, należy wyłączyć klimatyzator i natychmiast odłączyć zasilanie. Następnie należy skontaktować się ze sprzedawcą lub wykwalifikowanymi specjalistami od serwisu.
  - Przewód zasilający jest przegrzany lub uszkodzony.
  - Słychać nieprawidłowy dźwięk podczas pracy klimatyzatora.
  - Wyłącznik prądu obwodu klimatyzatora często wyłącza się.
  - Klimatyzacja wydziela zapach spalenizny.
  - Z urządzenia wewnętrznego kapie woda.



### Uwaga

- Jeżeli klimatyzator pracuje w warunkach nienormalnych, może to spowodować jego uszkodzenie, porażenie prądem lub pożar.
- Po włączeniu lub wyłączeniu awaryjnie urządzenia przez wyłącznik prądu, proszę nacisnąć przełącznik z użyciem izolacyjnego przedmiotu innego niż metal.
- Nie stawaj na górnym panelu urządzenia zewnętrznego oraz nie umieszczaj na nim ciężkich przedmiotów. Może to spowodować jego uszkodzenie lub obrażenia ciała.

### Załącznik

---

- Instalacja elektryczna musi być wykonana przez wykwalifikowany personel. W przeciwnym razie może to spowodować obrażenia ciała lub uszkodzenie.
- Należy przestrzegać przepisów bezpieczeństwa podczas instalacji elektrycznych jednostki.
- Zgodnie z obowiązującymi przepisami bezpieczeństwa, należy wykonać osobny obwód zasilania dla klimatyzatora i zastosować rozłącznik izolacyjny w obwodzie.
- Należy zastosować rozłącznik izolacyjny w obwodzie. Jego brak może spowodować awarię urządzenia.
- W wydzielonym obwodzie elektrycznym klimatyzator powinien być zabezpieczony przez wyłącznik nadmiarowoprądowy oraz wyłącznik różnicowoprądowy. Urządzenia te mają za zadanie wyłączenie obwodu (rozwarcie swoich styków) w przypadku uszkodzenia obwodu lub urządzenia. Działają one jednak w innych zakresach prądów doziemnych.
- Wyłącznik nadmiarowoprądowy reaguje na prądy rzędu kilkudziesięciu amperów jest więc skuteczny w przypadku metalicznych zwarc obwodu zasilania, nie pozwalając na wystąpienie niebezpiecznego napięcia oraz chroniąc obwód przed przeciążeniem.
- W przypadku wystąpienia niemetalicznego przebicia do obudowy (np. zwarcie przez rezystancję zwęglonej izolacji), może zaistnieć sytuacja, że wyłącznik nadmiarowoprądowy nie zadziała (zbyt mały prąd zwarcowy), co może prowadzić do wystąpienia niebezpiecznego napięcia na obudowie. W takich przypadkach wyłączenie obwodu powinien spowodować wyłącznik różnicowoprądowy, który jest czuły na prądy rzędu dziesiątek mA.
- Zabezpieczenia przeciążeniowe powinny być tak dobrane, aby wyłączenie zasilania (przerwanie przepływu prądu przeciążeniowego) nastąpiło zanim wystąpi niebezpieczeństwo uszkodzenia izolacji, połączeń, zacisków lub otoczenia na skutek nadmiernego wzrostu temperatury.
- Klimatyzator powinien być prawidłowo uziemiony. Nieprawidłowe uziemienie może spowodować porażenie prądem.
- Nie stosować przewodów elektrycznych nie posiadających odpowiednich atestów i norm.
- Upewnij się, że zasilanie elektryczne jest zgodne z wymogami podanymi na tabliczce znamionowej klimatyzatora. Niestabilne zasilanie lub nieprawidłowe podłączenie zasilania może spowodować nieprawidłowe działanie lub awarię urządzenia. Należy zastosować tylko przewód o właściwie dobranym przekroju i odpowiedniej izolacji przed rozpoczęciem użytkowania klimatyzatora.
- Prawidłowo podłącz przewód fazowy, neutralny i uziemienia do gniazda zasilania.



### Uwaga

- Pamiętaj, aby wyłączyć zasilanie przed przystąpieniem do jakichkolwiek prac związanych z energią elektryczną dla zachowania bezpieczeństwa.
- Nie podłączaj zasilania elektrycznego przed zakończeniem instalacji.
- Jeśli przewód zasilający jest uszkodzony, musi zostać wymieniony przez poprzez autoryzowany serwis lub wykwalifikowanego elektryka w celu uniknięcia zagrożenia.
- Temperatura obiegu chłodniczego będzie wysoka, należy ułożyć kabel sterowania w pewnej odległości od rury chłodniczej, miedzianej.
- Urządzenie powinno być zainstalowane zgodnie z krajowymi przepisami dotyczącymi połączeń elektrycznych.
- Instalacja musi być wykonana zgodnie z wymaganiami NEC i CEC wyłącznie przez instalatorów z uprawnieniami ( certyfikat f-gazowy, certyfikat autoryzacyjny GREE).
- Klimatyzator jest w pierwszej klasie urządzeń elektrycznych. Musi być prawidłowo uziemiony poprzez połączenie metalowych części przewodzących urządzenia z uziomem o rezystancji uziemienia skoordynowanej i charakterystyką zabezpieczenia zwarciovego w celu zapewnienia ochrony przeciwporażeniowej.
- Prosimy upewnić się, że jest zawsze uziemione skutecznie, gdyż może to spowodować porażenie prądem.
- Przewód żółto-zielony zasilania klimatyzatora jest przewodem uziemienia, i nie może być wykorzystywany do innych celów.
- Rezystancja uziemienia powinna być zgodna z krajowymi elektrycznymi przepisami dotyczącymi zasad bezpieczeństwa.
- Urządzenie musi być umieszczone tak, że wtyczka zasilania musi być dostępna.
- Dla klimatyzatora bez podłączenia za pomocą wtyczki, rozłącznik izolacyjny z widoczną przerwą stykową musi być zainstalowany w obwodzie zasilania.
- Wszystkie przewody jednostki wewnętrznej i zewnętrznej powinny być podłączone przez autoryzowanego instalatora.
- Jeśli długość przewodu zasilania sieciowego jest niewystarczająca należy dokonać zakupu nowego przewodu. Należy unikać przedłużania przewodu samodzielnie.
- Jeśli musisz przenieść klimatyzator w inne miejsce, może to zrobić wyłącznie wykwalifikowany serwisant. W przeciwnym razie może to spowodować obrażenia ciała lub uszkodzenia.
- Wybierz lokalizację dla montażu jednostki, która jest poza zasięgiem dzieci, z dala od zwierząt lub roślin. Jeśli to konieczne dla celów bezpieczeństwa należy ograniczyć bezpośredni dostęp do urządzenia.
- Jednostka wewnętrzna powinna być zainstalowana blisko ściany.

## FUNKCJE SPECJALNE

---

### Funkcja przeciwarzamrozeniowa

Gdy urządzenie pracuje w trybie chłodzenia przy niskiej temperaturze, powierzchnia wymiennika ciepła jednostki wewnętrznej może być zaszniona; gdy temperatura wymiennika ciepła jednostki wewnętrznej spadnie poniżej 0°C na pewien czas, jednostka zewnętrzna wyłączy się.

### Funkcja odszraniania

Gdy temperatura zewnętrzna jest niska, a wilgotność wysoka, po dłuższej pracy wymiennik ciepła jednostki zewnętrznej zostanie odszroniony, co zmniejszy efekt grzania. W tym momencie urządzenie automatycznie rozpocznie tryb odszraniania.

1. Podczas odszraniania z jednostki zewnętrznej może unosić się para. Jest to spowodowane szybkim procesem odszraniania i jest zjawisko normalne.
2. Po zakończeniu odszraniania, tryb grzania zostanie wznowiony.

### Zapobieganie nawiewowi zimnego powietrza

W trybie pracy grzania, jeśli wymiennik ciepła jednostki wewnętrznej nie osiągnie określonej temperatury w następujących 3 stanach, wentylator jednostki wewnętrznej nie zostanie uruchomiony, aby zapobiec nawiewowi zimnego powietrza (przez czas około 2 minut):

1. Tryb pracy grzania właśnie się rozpoczął;
2. Po zakończeniu operacji automatycznego odszraniania;
3. Grzanie odbywa się przy niskiej temperaturze.

### Funkcja wydmuchu ciepła resztkowego

Podczas pracy w trybie grzania lub w trybie grzania automatycznego, po wyłączeniu urządzenia, gdy działała sprężarka i wentylator jednostki wewnętrznej, sprężarka i wentylator jednostki zewnętrznej zatrzymają się, żaluzje nawiewu powietrza jednostki wewnętrznej zostaną obrócone do pozycji poziomej, a wentylator jednostki wewnętrznej przez pewien okres czasu będzie pracował na niskiej prędkości a potem wyłączy się.

### Funkcja fotoczułości

Po ustawieniu za pomocą pilota zdalnego sterowania „automatycznego podświetlenia”, jednostka wewnętrzna klimatyzatora automatycznie dostosuje jasność wyświetlacza i sygnał dźwiękowy do natężenia światła otoczenia. Gdy klimatyzator wykryje, że natężenie światła otoczenia jest słabe, automatycznie wyłączy wyświetlacz, jeśli jest obsługiwany za pomocą pilota, wyświetlacz będzie przez krótki czas podświetlony w niskiej jasności, a sygnał dźwiękowy będzie wydawał się niezbyt głośny; gdy klimatyzator wykryje, że natężenie światła w otoczeniu jest przez pewien czas duże, powyższa kontrola zostanie zakończona.



## FUNKCJE SPECJALNE

### Funkcja wykrywania obecności osób

- W trybie chłodzenia lub grzania naciśnij przycisk "I Sense" na pilocie zdalnego sterowania lub użyj aplikacji w telefonie komórkowym, aby wejść do funkcji "I Sense air supply", po ustawieniu jednego z trybów: "SMART" (inteligentny), "FOLLOW" (podążam), "AVOID"(omijam) lub "SURROUND" (otoczenie), czujnik wykrywający obecność osób, znajdujący się na panelu przednim jednostki wewnętrznej zostanie automatycznie aktywowany w celu wykrywania osób w pomieszczeniu. Klimatyzator automatycznie wykrywa temperaturę ciała człowieka i szybko osiąga komfortową temperaturę w pomieszczeniu. Klimatyzator automatycznie dostosuje kąt żaluzji nawiewu powietrza.
- Po ustawieniu "absence energy-saving" (oszczędzania energii podczas nieobecności) za pomocą aplikacji mobilnej, urządzenie wykrywające obecność osób włączy się automatycznie aby wykryć, czy w pomieszczeniu nie ma ludzi, klimatyzator automatycznie uruchomi się wtedy w trybie oszczędzania energii.
- W następujących przypadkach urządzenie wykrywające obecność osób może mieć nieprawidłowe wykrywanie, co należy do normalnego zjawiska:
  1. Urządzenie wykrywające obecność osób wykrywa położenie ludzi, a następnie steruje kierunkiem nawiewu, istnieje pewna różnica czasu od momentu wykrycia do zmiany kierunku nawiewu powietrza (nie można natychmiast wykryć ruchu osób).
  2. Poniższe przykłady pokazują jakie sytuacje mogą mieć wpływ na działanie urządzenia wykrywającego obecność osób i jak to może wpływać na rzeczywiste wrażenia z użytkowania.
- Następujące sytuacje mogą zostać wykryte jako nieobecność:
  - ① Temperatura w pomieszczeniu jest wyższa niż 30°C lub różnica temperatury między osobami a otoczeniem jest stosunkowo niewielka.
  - ② Gdy ludzie stoją lub siedzą nieruchomo lub poruszają się z niewielką prękością.
  - ③ Kiedy ludzie będą odwróceny plecami do urządzenia wykrywającego obecność osób.
  - ④ Gdy ludzie są szczelnie ubrani i nie odsłaniają zbyt wiele powierzchni ciała.
  - ⑤ Gdy ludzie są zasłonięci przez wysokie meble.
  - ⑥ Gdy ludzie zakryci są grubą kołdrą lub noszą grube ubrania, urządzenie nie jest w stanie ich wykryć.
  - ⑦ Kiedy jednostka wewnętrzna nie może wykryć osób znajdujących się poniżej lub z boku jednostki wewnętrznej.
- W następujących przypadkach urządzenie może wykryć obecność osób w pomieszczeniu:
  - ① Podczas pracy, gdy włącza się lub przełącza tryb pracy, temperatura w pomieszczeniu nie jest stabilna, a różnica temperatur jest stosunkowo duża w krótkim czasie.
  - ② W pomieszczeniu znajduje się lampa, telewizor, komputer, zwierzę domowe lub podobne elementy grzejne.
  - ③ Drzwi lub okno nie są dobrze zamknięte i przez drzwi lub okno można wykryć obiekty grzewcze lub o wysokiej temperaturze.



**Follow:** nadmuchiwanie powietrza w kierunku osób w pomieszczeniu.



**Avoid:** unikanie bezpośredniego nawiewu powietrza na ludzi.

## FUNKCJE SPECJALNE

---



**Surround:** zapewnienie dopływu powietrza wokół osób znajdujących się w pomieszczeniu.

### Funkcja oczyszczania wymiennika jednostki wewnętrznej

Realizuje automatyczne czyszczenie wykorzystując skraplanie, oszronienie, rozmrażanie i wysoką temperaturę parownika.

Zamknięcie żaluzji powietrza

1. Po wyłączeniu klimatyzatora pilotem zdalnego sterowania naciśnij jednocześnie przyciski „MODE” i „FAN” przez 5 sekund, aby uruchomić funkcję automatycznego czyszczenia, a następnie na wyświetlaczu pojawi się „CL”. Czas pracy dla czyszczenia to około 30 minut; powtórz operację zakończenia automatycznego czyszczenia (jeśli wyjdiesz z automatycznego czyszczenia w połowie czasu, urządzenie będzie osuszane z małą prędkością nawiewu powietrza tylko przez pewien czas).

2. Proces automatycznego czyszczenia parownika będzie prowadził szybkie chłodzenie lub grzanie, może być większy poziom hałasu będący dźwiękiem przepływu cieczy oraz rozszerzania i kurczenia się plastiku; klimatyzator może wydmuchiwać zimne lub gorące powietrze i są to zjawiska normalne. Utrzymuj wentylację pomieszczenia podczas procesu czyszczenia, aby uniknąć pogorszenia komfortu.

Wskazówka:

Funkcję automatycznego czyszczenia można uruchomić tylko w przypadku normalnej pracy w rutynowej temperaturze otoczenia. Jeśli pokrycie kurzem w domu jest wysokie, zalecamy czyszczenie go raz w miesiącu; jeśli nie, po prostu wyczyść go raz na 3 miesiące. Po uruchomieniu automatycznego czyszczenia użytkownik może opuścić pomieszczenie; po automatycznym czyszczeniu urządzenie automatycznie przejdzie w tryb czuwania.

### Zamykanie żaluzji nawiewu powietrza

Aby uniemożliwić użytkownikowi ręczną regulację żaluzji powietrza, po wyłączeniu klimatyzatora lub po zaniku zasilania i ponownym włączeniu, żaluzja powietrza zresetuje się (całkowicie otworzy i całkowicie zamknie), będzie to trwało około 50 sekund, co jest normalne nie należy wyłączać zasilania, gdy żaluzja powietrza nie jest całkowicie zamknięta.

## OPIS KLIMATYZATORA

### Jedn. wewnętrzna

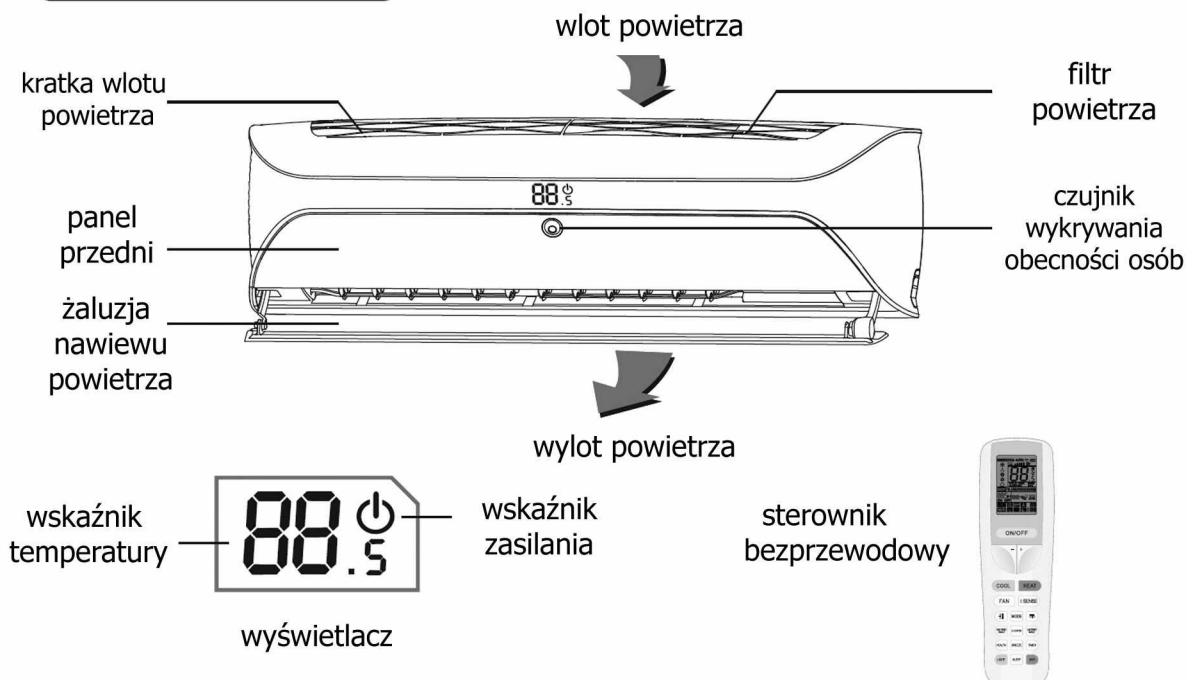

### UWAGA:

Rzeczywisty wygląd urządzenia może się różnić od powyższych rysunków, należy zapoznać się z faktycznym wyglądem produktu.

### Zakres temperaturowy pracy klimatyzatora

	wewnątrz DB/WB (°C)	na zewnątrz DB/WB (°C)
maksymalne chłodzenie	32/23	43/26
maksymalne grzanie	27/-	24/18

### Informacja o czynniku chłodniczym

**Działanie urządzenia jest uzależnione od fluorowanych gazów cieplarnianych\***

\* Niniejsze urządzenie przeznaczone jest do napełnienia czynnikiem chłodniczym R32. Nazwą chemiczną R32 jest difluorometan. Jest czynnikiem ekologicznym nowej generacji o wysokim poziomie efektywności energetycznej.

# OBSŁUGA STEROWNIKA BEZPRZEWODOWEGO

## Opis przycisków sterownika

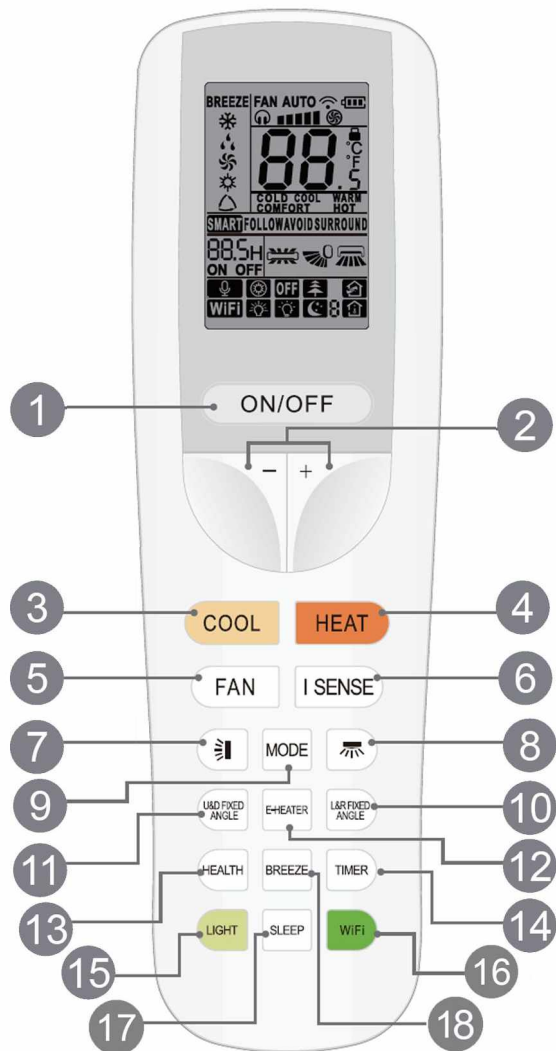



- 1 Włącza i wyłącza urządzenie
- 2 Zmiana ustawień temperatury (czasu)
- 3 Tryb chłodzenia
- 4 Tryb grzania
- 5 Wybór prędkości wentylatora
- 6 Funkcja I sense
- 7 Przycisk
- 8 Przycisk
- 9 Wybór trybu pracy urządzenia
- 10 Przycisk stałego kąta nawiewu lewo / prawo
- 11 Przycisk stałego kąta nawiewu góra / dół
- 12 Funkcja nieaktywna \*
- 13 Funkcja nieaktywna \*
- 14 Ustawienie timera
- 15 Przycisk podświetlenia wyświetlacza
- 16 Funkcja WiFi
- 17 Funkcja nocnej pracy
- 18 Funkcja nieaktywna \*

\* - To jest uniwersalny sterownik bezprzewodowy, przeznaczony do różnych typów klimatyzatorów marki GREE. Niektóre funkcje których klimatyzator nie posiada nie będą działać w trakcie naciskania przycisków sterownika.



## Opis ikon na wyświetlaczu sterownika

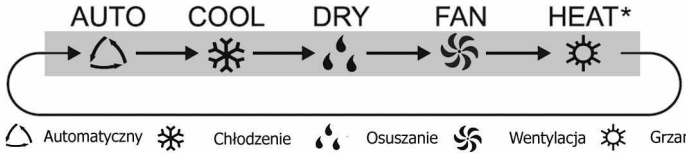
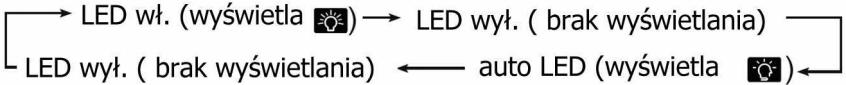

## OBSŁUGA STEROWNIKA BEZPRZEWODOWEGO

<p>Przycisk ON/OFF</p>	<p>Wciśnięcie przycisku ON/OFF powoduje włączenie lub wyłączenie urządzenia. Ponowne wciśnięcie przycisku wyłącza urządzenie.</p>
<p>Przycisk MODE</p>	<p>Wciśnięcie przycisku MODE powoduje zmianę trybu pracy klimatyzatora w następującej kolejności:</p>  <p style="text-align: center;"> <span>△</span> Automatyczny   <span>❄️</span> Chłodzenie   <span>💧</span> Osuszanie   <span>🌀</span> Wentylacja   <span>☀️</span> Grzanie         </p>
<p>Przycisk WiFi</p>	<ul style="list-style-type: none"> <li>• Gdy funkcja WiFi jest włączona, na ekranie sterownika bezprzewodowego zostanie wyświetlona ikonka "WiFi";</li> </ul> <p>Jak włączyć WiFi: naciśnij przycisk <b>WiFi</b>.</p> <p>Jak wyłączyć WiFi: przytrzymaj przycisk <b>WiFi</b> przez 5s. aby wyłączyć funkcję WiFi.</p> <p>w stanie wyłączonym urządzenia, naciśnięcie przycisków "MODE" i "WiFi" jednocześnie przez ponad 1s, spowoduje, że sterownik bezprzewodowy wyśle kod resetowania do ustawień fabrycznych.</p> <ul style="list-style-type: none"> <li>• Ta funkcja jest tylko dla wybranych modeli klimatyzatorów.</li> </ul>
<p>Przycisk + / -</p>	<ul style="list-style-type: none"> <li>• Każde wciśnięcie przycisku " - " lub " + " zmniejsza lub zwiększa ustawienie temperatury nawiewu o 0,5°C. Przytrzymanie przycisku " - " lub " + " przez co najmniej 1 sek. powoduje zmianę ustawień szybciej. W trakcie ustawień wskaźnik ustawionej temperatury na wyświetlaczu sterownika i panelu jednostki wewnętrznej będzie się zmieniał. Temperatura nie może być regulowana w trybie pracy automatycznym.</li> <li>• Naciśnij "+" i "-" jednocześnie przez co najmniej 3s, aby włączyć lub wyłączyć funkcję blokady rodzicielskiej. Kiedy funkcja blokady rodzicielskiej jest włączona, ikonka "🔒" jest wyświetlana na sterowniku bezprzewodowym. Jeśli spróbujesz naciskać przyciski to ikonka "🔒" mignie 3 razy, nie wysyłając sygnału do urządzenia. Po odblokowaniu, ikonka "🔒" zniknie z wyświetlacza.</li> </ul>
<p>Przycisk LIGHT</p>	<p>Naciśnij ten przycisk, aby kontrolować stan podświetlenia LED na wyświetlaczu, zmiana cyrkulacji jest następująca:</p> 
<p>Przycisk COOL</p>	<p>Naciśnij ten przycisk, klimatyzator przejdzie w tryb chłodzenia</p>
<p>Przycisk HEAT</p>	<p>Naciśnij ten przycisk, klimatyzator przejdzie w tryb grzania</p>
<p>Przycisk </p>	<p>Naciśnij ten przycisk, aby uruchomić (wyświetla się ikona "🌀") lub wyłączyć (brak ikony "🌀" na wyświetlaczu) funkcję ruchu żaluzji w lewo i w prawo.</p> <p>Uwaga: w zależności od zapotrzebowania na komfort dostarczania powietrza, zakres ruchu żaluzji w różnych trybach pracy jest inny.</p>

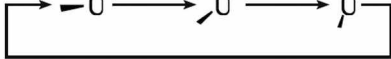
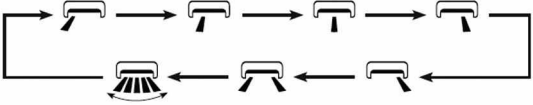
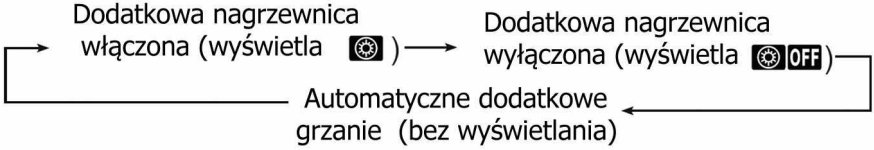
## OBSŁUGA STEROWNIKA BEZPRZEWODOWEGO

<p>Przycisk</p> 	<ul style="list-style-type: none"> <li>Naciśnij ten przycisk, aby uruchomić (wyświetla się ikona "🌀") lub wyłączyć (brak ikony "🌀" na wyświetlaczu) funkcję ruchu żaluzji w górę i w dół.</li> </ul> <p>Uwaga: w zależności od zapotrzebowania na komfort dostarczania powietrza, zakres ruchu żaluzji w różnych trybach pracy jest inny.</p>
<p>Przycisk Timer</p>	<ul style="list-style-type: none"> <li>Naciśnij ten przycisk, aby ustawić czas włączenia ON / wyłączenia OFF timera.</li> <li>Naciśnij ten przycisk, a litery H i OFF (ON) zaczną migać. Wtedy naciśnij przycisk „+” lub „-”, aby wprowadzić ustawienia czasu dla timera (dłuższe naciśnięcie przycisku „+” lub „-” spowoduje, że wartość wprowadzanego czasu zacznie się zmieniać szybciej), zakres ustawień wynosi 0,5 ~ 24 godziny (y); naciśnij ten przycisk ponownie, aby potwierdzić ustawienia timera, litery H i OFF (ON) nie będą już migać na wyświetlaczu.</li> </ul>
<p>Przycisk stałego kąta nawiewu w górę i w dół</p>	<ul style="list-style-type: none"> <li>Naciśnij ten przycisk, aby ustawić stan ruchu żaluzji nawiewu powietrza w górę i w dół, cykliczna zmiana jest następująca:</li> </ul> 
<p>Przycisk stałego kąta nawiewu w lewo i prawo</p>	<ul style="list-style-type: none"> <li>Naciśnij ten przycisk, aby ustawić stan ruchu żaluzji nawiewu powietrza w lewo i w prawo, cykliczna zmiana jest następująca:</li> </ul>  <ul style="list-style-type: none"> <li>To jest uniwersalny pilot zdalnego sterowania, gdy jednostka odbiera sygnał "🌀", stan ruchu żaluzji jest taki sam jak "🌀"; po odebraniu sygnału "🌀", stan ruchu żaluzji jest taki sam, jak ruchu żaluzji w lewo i w prawo.</li> </ul>
<p>Przycisk E-HEATER*</p>	<ul style="list-style-type: none"> <li>W trybie grzania naciśnij ten przycisk, cykliczna zmiana na stan grzania dodatkową nagrzewnicą jest następujący:</li> </ul>  <ul style="list-style-type: none"> <li>Po uruchomieniu trybu grzania, pilot zdalnego sterowania automatycznie przywróci poprzednio ustawiony stan grzania dodatkowego nagrzewnicą.</li> <li>Ta funkcja jest dostępna tylko w niektórych modelach klimatyzatora*.</li> </ul>
<p>Przycisk FAN</p>	<ul style="list-style-type: none"> <li>Naciśnij ten przycisk, cykliczna zmiana prędkości wentylatora wygląda następująco:</li> </ul>  <p>W trybie osuszania, wentylator będzie działał tylko z niską prędkością "■". Funkcję cichej pracy "Quiet" można uruchomić tylko w trybie chłodzenia lub grzania. Tryb turbo można uruchomić w trybie chłodzenia i grzania.</p>

## OBSŁUGA STEROWNIKA BEZPRZEWODOWEGO

Przycisk  
FAN

Uwaga: po naciśnięciu przycisku pilota zdalnego sterowania w celu ustawienia prędkości wentylatora na "■" (prędkość 1) lub "■■" (prędkość 2), wyświetlacz na panelu jednostki wewn. wyświetli „low” (niską) prędkość wentylatora; podczas zmiany na "■■■" (prędkość 3) lub "■■■■" (prędkość 4), panel wyświetli „medium” (średnią); podczas zmiany prędkości na "■■■■■" (prędkość 5), panel wyświetli „high” (wysoka).

- Naciśnij ten przycisk, stan funkcji pracy nocnej będzie się zmieniał cyklicznie:

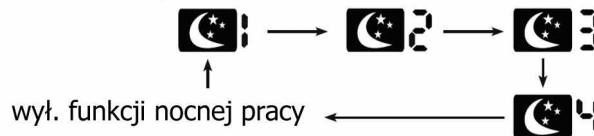

- Tryb Sleep nr 1 funkcji nocnej pracy zależnym od trybu pracy klimatyzatora.  
W trybie pracy chłodzenia:  
po 1 godzinie od włączenia funkcji nocnej pracy, temperatura wzrośnie o 1°C, a po 2 godzinach o 2°C. Potem urządzenie pracuje przy tak ustawionej temperaturze.  
W trybie grzania:  
po 1 godzinie od włączenia funkcji nocnej pracy, temperatura zostanie obniżona o 1°C, a po 2 godzinach o 2°C. Potem urządzenie pracuje przy tak ustawionej temperaturze.
- Tryb Sleep nr 2 funkcji nocnej pracy, wtedy klimatyzator pracuje zgodnie z nastawą fabryczną algorytmu wykresu temperatury funkcji pracy nocnej.
- (1) W trybie Sleep nr 3 funkcji nocnej pracy naciśnij i przytrzymaj przycisk na pilocie zdalnego sterowania "U&D FIXED ANGLE", aby przejść do spersonalizowanego stanu ustawień funkcji nocnej pracy, jak pokazano na rysunku:

Przycisk  
SLEEP

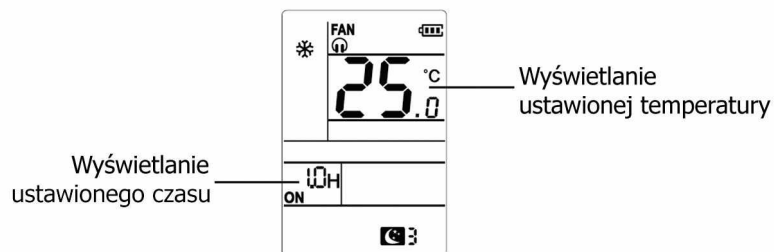

- (2) Zmieniając ustawienia przyciskiem „-” lub „+”, można zmienić ustawioną temperaturę, a następnie naciśnij przycisk "U&D FIXED ANGLE", aby potwierdzić ustawienie temperatury na następną godzinę. Powtórz powyższe kroki działania, aż do ustawienia temperatury 8 godzin do zakończenia snu.  
Jeśli ustawianie krzywej snu zostało zakończone, w tym czasie pilot zdalnego sterowania wyświetli informacje ponownie.
- (3) Jeśli nie naciśniesz żadnego przycisku w ciągu 10 sekund, pilot zdalnego sterowania automatycznie wyjdzie ze stanu ustawienia krzywej snu i przywróci oryginalny stan wyświetlania. Naciśnięcie przycisków „On / Off”, „Timer”, „Sleep” lub innych trybów pracy podczas procesu ustawiania spowoduje również wyjście z ustawienia krzywej snu.
  - Sleep 4 to tryb popołudniowej drzemki. Temperatura zmieni się automatycznie w zależności od stanu popołudniowej drzemki.
  - W przypadku ponownego włączenia zasilania urządzenia po zaniku zasilania, funkcja pracy nocnej zostanie anulowana;  
jeśli funkcja I Sense nie jest aktywna, po uruchomieniu funkcji Sleep automatycznie uruchomi się tryb cichej pracy wentylatora, z niską prędkością.

## OBSŁUGA STEROWNIKA BEZPRZEWODOWEGO

W trybie chłodzenia lub ogrzewania naciśnij ten przycisk, a urządzenie będzie się zmieniało cyklicznie w następującej kolejności :



„**SMART**” ( inteligentny), „**FOLLOW**” (podążam), „**AVOID**”(omijam) , „**SURROUND**” (otoczenie)

Przycisk  
I SENSE

**SMART:** jednostka wewnętrzna klimatyzatora zadecyduje na podstawie odczytów z czujnika wykrywającego obecność osób, temperatury ciała, temperatury w pomieszczeniu i algorytmu działania, aby wprowadzić różne tryby nawiewu, w tym nawiew powietrza w wybranym trybie „**FOLLOW**” (podążam), „**AVOID**”(omijam) do ludzi i obiegowy przepływ powietrza.

**FOLLOW:** urządzenie automatycznie steruje pionowymi i poziomymi żaluzjami nawiewu powietrza zgodnie z czujnikiem wykrywającym obecność osób, tak aby nadmuchiwać powietrze w kierunku osób w pomieszczeniu.

**AVOID:** urządzenie automatycznie steruje pionowymi i poziomymi żaluzjami nawiewu powietrza zgodnie z czujnikiem wykrywającym obecność osób, tak aby unikać bezpośredniego nawiewu powietrza na ludzi.

**SURROUND:** urządzenie automatycznie steruje żaluzjami nawiewu powietrza zgodnie z czujnikiem wykrywającym obecność osób, tak aby zapewnić dopływ powietrza wokół osób znajdujących się w pomieszczeniu.

Jeśli powietrze jest nawiewane bezpośrednio na ludzi, bardzo szybko ich ominie.

Funkcja  
automatycznego  
czyszczenia

Gdy pilot zdalnego sterowania jest wyłączony, naciśnij jednocześnie przyciski „**MODE**” i „**FAN**” przez około 5 sekund, aby uruchomić funkcję automatycznego czyszczenia, po czym klimatyzator wyświetli kod „**CL**”. Powtórz operację, aby wyjść z automatycznego czyszczenia (w przypadku wyjścia z automatycznego czyszczenia za pomocą przycisku, urządzenie będzie działać obowiązkowo przy niskiej prędkości w celu osuszenia parownika przez pewien czas).



Czas pracy funkcji automatycznego czyszczenia to około 30 minut.





### Wymiana baterii w sterowniku

#### UWAGA

- Przy wymianie baterii nie mieszaj nowych baterii ze starymi i nie mieszaj baterii różnych typów. Pilota zdalnego sterowania należy używać w taki sposób, aby utrzymać go w dobrym stanie; powinno unikać się wystawiania go na bezpośrednie nasłonecznienie, nie należy umieszczać go w miejscach o wysokiej temperaturze.
- Jeśli nie używasz pilota zdalnego sterowania przez dłuższy czas, wyjmij baterie.
- Gdy pilot zdalnego sterowania wysłał sygnał sterowania do jednostki, ikonka “” będzie migać przez około 1 sekundę.  
Po odebraniu skutecznego sygnału zdalnego sterowania klimatyzator wyda dźwięk.

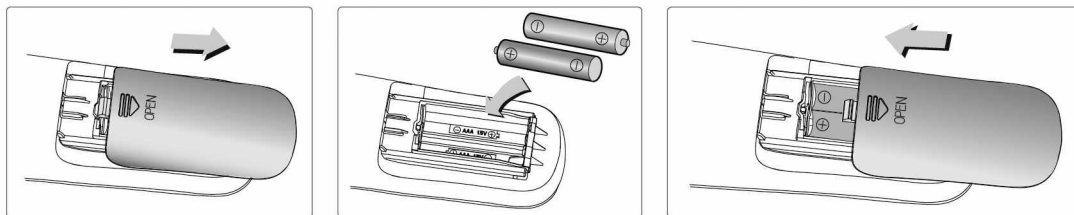
1. Lekko naciśnij znak z tyłu pilota zdalnego sterowania “”, a następnie przesunij klapkę osłonową pod którą są zamontowane baterie wzdłuż kierunku strzałek.
2. Zainstaluj dwie nowe alkaliczne baterie typu AAA (1,5 V) i upewnij się, że polaryzacja “” i “” jest prawidłowa i zgodna z oznaczeniami.
3. Zamknij z powrotem klapkę osłonową baterii pilota zdalnego sterowania.



Uwaga: poziom naładowania baterii jest wyświetlany na pilocie zdalnego sterowania, gdy wyświetli się “” należy wymienić baterie, inaczej sterownik przestanie działać prawidłowo.

### Informacja o recyklingu

1. Wiele materiałów opakowaniowych to materiały nadające się do recyklingu.
2. Wrzuć je do odpowiednio oznaczonego kontenera do recyklingu. Jeśli chcesz zutylizować klimatyzator, skontaktuj się z lokalnym sprzedawcą lub centrum serwisowym w celu ustalenia prawidłowej metody utylizacji urządzenia.

## KONSERWACJA



### Uwaga

#### Przeczytaj przed rozpoczęciem czyszczenia

- Podczas czyszczenia klimatyzatora należy wyłączyć urządzenie i wyjąć wtyczkę zasilania, w przeciwnym razie może dojść do porażenia prądem. Wilgoć może spowodować porażenie prądem. Nigdy nie spryskuj wodą klimatyzatora podczas jego czyszczenia.
- Łatwopalne ciecze ( np. rozpuszczalnik czy benzyna) mogą doprowadzić do uszkodzenia klimatyzatora. Używaj tylko miękkich i suchych szmatek do czyszczenia jednostki, lub lekko zwilżonych wodą z dodatkiem łagodnego detergentu.
- Producent ostrzega przed użyciem środków chemicznych, w skład których wchodzi związek organiczny 2-butoksyetanol (2-Butoxyethanol) oraz pozostałe związki z tej grupy organicznej, które mogą powodować uszkodzenia elementów urządzenia.
- Free Polska Sp. z o.o. zastrzega sobie prawo do nie udzielenia gwarancji na elementy, które uległy uszkodzeniu w wyniku stosowania żrących środków chemicznych, szczególnie w skład których wchodzi związek organiczny 2-butoksyetanol.

#### Czyszczenie panela przedniego jednostki wewnętrznej i kratki wlotu powietrza

Jeśli panel jednostki wewnętrznej i kratka wlotu powietrza są zabrudzone, namocz szmatkę ciepłą wodą o temperaturze poniżej 45°C, wyciśnij z niej nadmiar wody i wytrzyj zabrudzoną część. Nie zdejmuj panelu podczas czyszczenia.

Jeżeli kratka wlotu powietrza jest zabrudzona, należy ją zdemontować w celu umycia wodą. Przed demontażem kratki wlotu powietrza należy przeczytać poniższą część.

#### Czyszczenie filtra powietrza (okresowo co 3 miesiące)

##### 1. Zdemontuj kratkę wlotu powietrza

Otwórz kratkę wlotu powietrza do tyłu i do góry, jak wskazują strzałki, obiema rękami w dwóch miejscach, jak pokazano na rysunku z prawej strony, tak aby została oddzielona od zacisków, a następnie pociągnij ją do przodu, aby ją wyjąć.

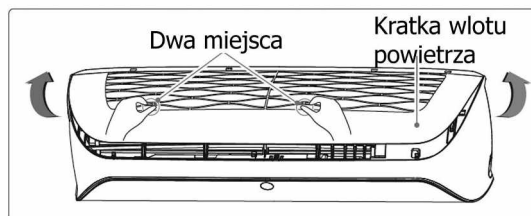

##### 2. Wyjmij filtr powietrza

Jedną ręką naciśnij kratkę wlotu powietrza, drugą podnieś krawędź filtra tak, aby oddzielić go od otaczających zatrzasków kratki wlotu powietrza, a następnie wyjmij go.

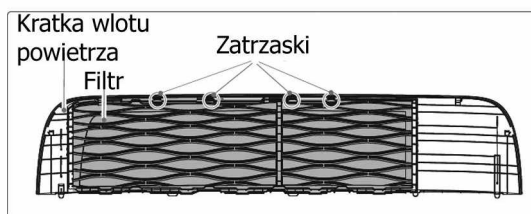

##### 3. Wyczyść filtr powietrza

Wyczyść filtr używając odkurzacza lub wody, jeśli filtr jest zbyt brudny (tłusty brud), umyj go ciepłą wodą (poniżej 45°C) z użyciem neutralnego detergentu, a następnie umieść go do wysuszenia w zacienionym miejscu.

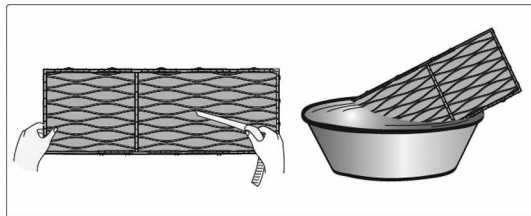

##### 4. Zainstaluj ponownie filtr powietrza

Po wyczyszczeniu załóż filtr na kratkę wlotu powietrza zgodnie z krokami odwrotnym do demontażu, a następnie zatrzasknij kratkę wlotu powietrza w kierunku zgodnym ze strzałkami.

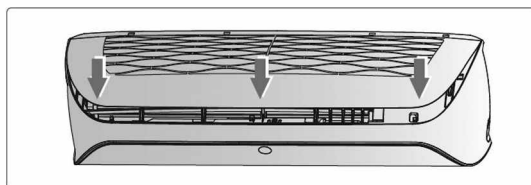

### Czyszczenie i konserwacja żaluzji nawiewu powietrza

#### 1. Zdemontuj żaluzję nawiewu powietrza

Obiema rękami wyciągnij żaluzję nawiewu powietrza z prowadnicy do przodu.

(1) Zdemontuj najpierw z lewej strony jednostki, lewą ręką przytrzymaj łącznik żaluzji a prawą ręką przytrzymaj lewą stronę żaluzji nawiewu powietrza, wyciągnij ją w kierunku pokazanym na rysunku (przeciwny do otwierania zaczepu), aby oddzielić łącznik żaluzji od lewej strony żaluzji nawiewu powietrza.

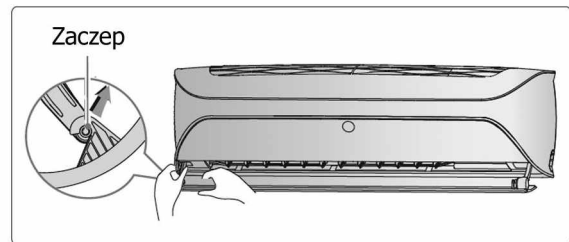

(2) Zdemontuj następnie z prawej strony jednostki, jedną ręką przytrzymaj żaluzję prowadnicy powietrza, a następnie lekko ściśnij zaczep ściskowy drugą ręką, potem pociągnij ją w dół w kierunku lewej strony, poziomo.

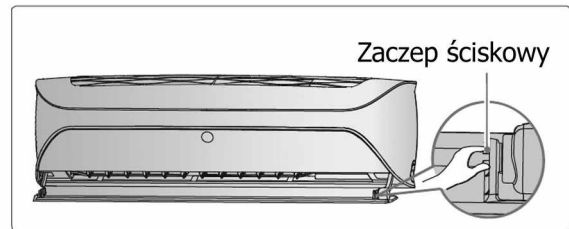

#### 2. Oczyszcz żaluzję nawiewu powietrza

Namocz szmatkę w ciepłej wodzie o temperaturze poniżej 45°C, wyciśnij z niej nadmiar wody, a potem wytrzyj zabrudzoną część, następnie wysusz i zamontuj zgodnie z krokami odwrotnymi do instrukcji demontażu danego podzespołu; po zamontowaniu należy ponownie włączyć zasilanie urządzenia, aż żaluzja nawiewu powietrza zostanie automatycznie zresetowana, wtedy można korzystać normalnie z klimatyzatora.

### Kontrola przed i po sezonie użytkowania klimatyzatora

#### ■ Sprawdzenie przed sezonem użytkowania

Namocz szmatkę w ciepłej wodzie o temperaturze poniżej 45°C, wyciśnij z niej nadmiar wody, aby wytrzeć zabrudzone elementy obudowy i filtr powietrza, następnie wysusz i zamontuj zgodnie z krokami przeciwnymi do demontażu; potem należy włączyć zasilanie urządzenia, aż żaluzja nawiewu powietrza zostanie automatycznie zresetowana, wtedy można z urządzenia korzystać.

1. Sprawdź, czy wloty i wyloty powietrza z jednostki wewn. i zewn. nie są zablokowane.
2. Sprawdź, czy bezpieczniki, wtyczka i gniazdo zasilania są w dobrym stanie.
3. Sprawdź, czy filtr powietrza jest czysty.
4. Sprawdź, czy wspornik montażowy jednostki zewnętrznej nie jest uszkodzony lub skorodowany. Jeśli tak, skontaktuj się z serwisem.
5. Sprawdź, czy rura odpływowa skroplin nie jest uszkodzona.

#### ■ Sprawdzenie po sezonie użytkowania

1. Odłącz zasilanie.
2. Wyczyść filtr powietrza i panel jednostki wewnętrznej.
3. Sprawdź, czy wspornik montażowy jednostki zewnętrznej nie jest uszkodzony lub skorodowany. Jeśli tak, skontaktuj się z serwisem.

### UWAGA

- Wyłącz klimatyzator i odłącz natychmiast zasilanie, jeśli:
  - Dochodzi do przegrzewania się przewodu zasilania lub został on uszkodzony.
  - Wyłącznik nadmiarowo-prądowy (bezpiecznik) w obwodzie zasilania elektrycznego często wyłącza się.
  - Klimatyzator wytwarza przenikliwy dźwięk podczas pracy.
  - Klimatyzator wydziela zapach spalenizny podczas pracy.
  - Jest wyciek wody z jednostki wewnętrznej.
- Nie wolno samodzielnie naprawiać, montować lub demontować klimatyzatora.
- Jeśli klimatyzator będzie pracował w sytuacjach wymienionych powyżej, może to spowodować poważne uszkodzenie urządzenia, porażenie prądem lub zagrożenie pożarem. Skontaktuj się niezwłocznie z autoryzowanym serwisem klimatyzacji w celu uzyskania pomocy.

### Kody błędów

- Gdy stan klimatyzatora jest nieprawidłowy, wskaźnik temperatury jednostki wewnętrznej będzie wyświetlał odpowiedni kod błędu. Prosimy zapoznać się z poniższymi przykładami kodów błędów:

Kody błędów	Rozwiązywanie problemów
<b>E1, E5, E6, E8</b>	Można go wyeliminować po ponownym uruchomieniu urządzenia. Jeśli nie, prosimy o kontakt z wykwalifikowanym personelem technicznym w celu naprawy
<b>C5, F0, F1,F2</b>	Prosimy o kontakt z wykwalifikowanym personelem technicznym w celu naprawy
<b>H3, H6, U8</b>	Można go wyeliminować po ponownym uruchomieniu urządzenia. Jeśli nie, prosimy o kontakt z wykwalifikowanym personelem technicznym w celu naprawy

#### **Uwaga:**

W przypadku wystąpienia innych kodów błędów, prosimy skontaktować się z lokalnym autoryzowanym serwisem klimatyzatorów GREE. Autoryzowany serwis powinien posiadać:

- a) ważny certyfikat autoryzacyjny GREE, który można zweryfikować na stronie [www.gree.pl](http://www.gree.pl)
- b) certyfikat f-gazowy, wydawany przez UDT, zgodnie z wymaganiami ustawy z dnia 15 maja 2015r. o substancjach zubożających warstwę ozonową oraz o niektórych fluorowanych gazach cieplarnianych (tj. Dz.U. z 2017 r. poz. 1951). Certyfikat ten można zweryfikować na stronie Urzędu Dozoru Technicznego: <https://www.udt.gov.pl/> w odpowiedniej zakładce rejestrów wydanych dla firm oraz certyfikatów personalnych.

## ROZWIĄZYWANIE PROBLEMÓW

### Ogólna analiza problemów

Przed zapytaniem o serwis, sprawdź poniższe elementy. Jeśli problem nadal występuje skontaktuj się z autoryzowanym serwisem GREE. Nieprawidłowa naprawa może spowodować porażenie prądem.

Problem	Możliwe przyczyny	Rozwiązanie
Jednostka wewnętrzna nie odbiera sygnału sterownika bezprzewodowego lub on nie działa.	<ul style="list-style-type: none"> <li>• Czy jest to poważnie zakłócone (np. elektryczność statyczna, niestabilne napięcie)?</li> </ul>	<ul style="list-style-type: none"> <li>• Wyciągnij wtyczkę. Ponownie włóż wtyczkę po około 3 minutach, a następnie włącz ponownie urządzenie.</li> </ul>
	<ul style="list-style-type: none"> <li>• Czy odbiornik sygnału sterowania znajduje się w zasięgu działania sterownika bezprzewodowego ?</li> </ul>	<ul style="list-style-type: none"> <li>• Zasięg odbioru sygnału wynosi 8m.</li> </ul>
	<ul style="list-style-type: none"> <li>• Czy są jakieś przeszkody ?</li> </ul>	<ul style="list-style-type: none"> <li>• Usuń przeszkody.</li> </ul>
	<ul style="list-style-type: none"> <li>• Czy sterownik bezprzewodowy jest skierowany na okienko odbiornika sygnału sterowania?</li> </ul>	<ul style="list-style-type: none"> <li>• Wybierz odpowiedni kąt i skieruj pilota zdalnego sterowania na okienko odbiornika w jednostce wewnętrznej.</li> </ul>
	<ul style="list-style-type: none"> <li>• Czy czułość sterownika bezprzewodowego jest niska; niewyraźny obraz wyświetlacza lub brak wyświetlania?</li> </ul>	<ul style="list-style-type: none"> <li>• Sprawdź baterie. Jeśli wydajność baterii jest zbyt niska, wymień je.</li> </ul>
	<ul style="list-style-type: none"> <li>• Brak wyświetlania na ekranie podczas obsługi sterownika bezprzewodowego?</li> </ul>	<ul style="list-style-type: none"> <li>• Jeśli sterownik bezprzewodowy wydaje się być uszkodzony, wymień go.</li> </ul>
	<ul style="list-style-type: none"> <li>• Czy w pomieszczeniu znajduje się lampa fluorescencyjna?</li> </ul>	<ul style="list-style-type: none"> <li>• Zbliź sterownik bezprzewodowy do jednostki wewnętrznej.</li> <li>• Wyłącz lampę fluorescencyjną i spróbuj ponownie.</li> </ul>
Powietrze nie wydostaje się z jednostki wewn. klimatyzatora.	<ul style="list-style-type: none"> <li>• Czy wlot lub wylot powietrza z jednostki wewnętrznej jest zablokowany?</li> </ul>	<ul style="list-style-type: none"> <li>• Wyciągnij przeszkody.</li> </ul>
	<ul style="list-style-type: none"> <li>• Czy w trybie grzania, wewnątrz pomieszczenia została osiągnięta ustawiona temperatura?</li> </ul>	<ul style="list-style-type: none"> <li>• Po osiągnięciu ustawionej temperatury jednostka wewnętrzna przestaje nawiewać powietrze.</li> </ul>
	<ul style="list-style-type: none"> <li>• Czy tryb grzania jest aktualnie włączony na sterowniku bezprzewodowym?</li> </ul>	<ul style="list-style-type: none"> <li>• Aby zapobiec wydmuchiowaniu zimnego powietrza, jednostka wewnętrzna będzie rozpoczynać nawiewanie w opóźnieniu kilka minut, co jest normalnym zjawiskiem.</li> </ul>
Klimatyzator nie uruchamia się	<ul style="list-style-type: none"> <li>• Czy wystąpiła awaria zasilania?</li> </ul>	<ul style="list-style-type: none"> <li>• Poczekaj na przywrócenie zasilania.</li> </ul>
	<ul style="list-style-type: none"> <li>• Czy wtyczka zasilania jest luźna?</li> </ul>	<ul style="list-style-type: none"> <li>• Włóż ponownie wtyczkę.</li> </ul>
	<ul style="list-style-type: none"> <li>• Czy ustawienie funkcji sterownika bezprzewodowego jest prawidłowe?</li> </ul>	<ul style="list-style-type: none"> <li>• Zresetuj ustawienie funkcji.</li> </ul>
	<ul style="list-style-type: none"> <li>• Czy okablowanie jest uszkodzone?</li> </ul>	<ul style="list-style-type: none"> <li>• Poproś specjalistę o wymianę.</li> </ul>
	<ul style="list-style-type: none"> <li>• Czy zadziałał wyłącznik nadmiarowo-prądowy lub został przepalony bezpiecznik topikowy?</li> </ul>	<ul style="list-style-type: none"> <li>• Poproś specjalistę o wymianę wyłącznika lub bezpiecznika.</li> </ul>
	<ul style="list-style-type: none"> <li>• Czy urządzenie zostało ponownie uruchomione natychmiast po zatrzymaniu działania?</li> </ul>	<ul style="list-style-type: none"> <li>• Odczekaj 3 minuty, a następnie włącz ponownie urządzenie.</li> </ul>

## ROZWIĄZYWANIE PROBLEMÓW

Problem	Możliwe przyczyny	Rozwiązanie
Na wylocie powietrza z jednostki wewnętrznej pojawia się wilgoć.	<ul style="list-style-type: none"> <li>• Czy temperatura w pomieszczeniu i wilgotność jest wysoka?</li> </ul>	<ul style="list-style-type: none"> <li>• Ponieważ powietrze wewnątrz jest szybko schładzane. Po jakimś czasie temperatura i wilgotność względna w pomieszczeniu spadną, a mgiełka zniknie.</li> </ul>
Ustawionej temperatury nie można regulować	<ul style="list-style-type: none"> <li>• Czy wymagana temperatura dla pomieszczenia przekracza ustawiony zakres temperatury?</li> </ul>	<ul style="list-style-type: none"> <li>• Ustaw zakres temperatury nawiewu pomiędzy 16°C ~ 30°C.</li> </ul>
	<ul style="list-style-type: none"> <li>• Czy napięcie nie jest za niskie?</li> </ul>	<ul style="list-style-type: none"> <li>• Poczekaj, aż napięcie powróci do normalnej wartości.</li> </ul>
Wydajność chłodzenia (grzania) jest niewystarczająca	<ul style="list-style-type: none"> <li>• Czy filtr jest brudny?</li> </ul>	<ul style="list-style-type: none"> <li>• Wyczyść filtr powietrza.</li> </ul>
	<ul style="list-style-type: none"> <li>• Czy drzwi i okna są otwarte?</li> </ul>	<ul style="list-style-type: none"> <li>• Zamknij drzwi i okna.</li> </ul>
	<ul style="list-style-type: none"> <li>• Czy ustawiona temperatura nawiewu mieści się w odpowiednim zakresie?</li> </ul>	<ul style="list-style-type: none"> <li>• Dostosuj temperaturę do odpowiedniego zakresu.</li> </ul>
	<ul style="list-style-type: none"> <li>• Zbyt niskie napięcie?</li> </ul>	<ul style="list-style-type: none"> <li>• Poczekaj, aż napięcie wróci do normy.</li> </ul>
Klimatyzator działa nieprawidłowo	<ul style="list-style-type: none"> <li>• Czy występują zakłócenia, takie jak wyładowania atmosferyczne, urządzenia bezprzewodowe itp.</li> </ul>	<ul style="list-style-type: none"> <li>• Odłącz zasilanie, przywróć zasilanie, a następnie uruchom ponownie urządzenie.</li> </ul>
Słychać "szum wody"	<ul style="list-style-type: none"> <li>• Czy klimatyzator jest aktualnie włączony lub wyłączony?</li> </ul>	<ul style="list-style-type: none"> <li>• Hałas jest spowodowany odgłosami czynnika chłodniczego, który przepływa wewnątrz urządzenia, co jest normalnym zjawiskiem.</li> </ul>
Słychać odgłos pęknięcia lub trzaskania	<ul style="list-style-type: none"> <li>• Czy klimatyzator jest aktualnie włączony lub wyłączony?</li> </ul>	<ul style="list-style-type: none"> <li>• Jest to dźwięk tarcia spowodowany rozszerzaniem się i / lub kurczeniem panelu lub innych części w wyniku zmiany temperatury.</li> </ul>

## ZASADY BEZPIECZNEGO POSTĘPOWANIA Z CZYNNIKIEM R32

### Wymogi kwalifikacji dla personelu zajmującego się instalacją i konserwacją

- Wszyscy pracownicy, którzy zajmują się instalacją kontrolą szczelności i serwisowaniem urządzeń klimatyzacyjnych, powinni posiadać ważny certyfikat F-gazowy, którego wymagają przepisy zawarte w Polskiej Ustawie o substancjach kontrolowanych i gazach fluorowanych z 15 maja 2015 roku. Dotyczy to urządzeń chłodniczych napełnionych substancjami kontrolowanymi (HCFC) i gazami fluorowanymi (HFC). Certyfikat taki jest wydawany imiennie, rejestr wydanych certyfikatów jest dostępny w internecie, na stronie <https://www.udt.gov.pl>
- Urządzenia można naprawiać tylko metodami sugerowanymi przez Producenta sprzętu.

### Uwagi dotyczące instalacji

- Klimatyzator nie może być używany w pomieszczeniu, w którym narażony jest na działanie otwartego źródła ognia - np. kominek, przepływowy (gazowy) podgrzewacz wody, gazowy ogrzewacz powietrza itp.
- Nie wolno dopuścić do przewiercenia otworu ani podgrzewać płomieniem palnika rur połączeniowych.
- Klimatyzator musi być zainstalowany w pomieszczeniu, które jest większe niż minimalna wymagana powierzchnia pomieszczenia. Minimalna powierzchnia jest podana na tabliczce znamionowej jednostki zewnętrznej klimatyzatora lub w tabeli a poniżej.
- Test szczelności instalacji chłodniczej jest wymagany po zakończeniu montażu.

### Tabela a - Minimalna powierzchnia pomieszczenia ( m<sup>2</sup>)

Ilość naładowania czynnika chłodniczego (kg)	<1.2	1.3	1.4	1.5	1.6	1.7	1.8	1.9	2	2.1	2.2	2.3	2.4	2.5
lokalizacja przypodłogowa	/	14.5	16.8	19.3	22	24.8	27.8	31	34.3	37.8	41.5	45.4	49.4	53.6
montaż okienny	/	5.2	6.1	7	7.9	8.9	10	11.2	12.4	13.6	15	16.3	17.8	19.3
montaż ścienny	/	1.6	1.9	2.1	2.4	2.8	3.1	3.4	3.8	4.2	4.6	5	5.5	6
montaż na suficie	/	1.1	1.3	1.4	1.6	1.8	2.1	2.3	2.6	2.8	3.1	3.4	3.7	4

## ZASADY BEZPIECZNEGO POSTĘPOWANIA Z CZYNNIKIEM R32

### Uwagi dotyczące serwisu

- Sprawdź, czy strefa konserwacji lub powierzchnia pomieszczenia spełnia wymagania napisane na tabliczce znamionowej.
  - Dopuszcza się prace serwisowe tylko w pomieszczeniach, które spełniają wymagania
- Sprawdź, czy strefa konserwacji jest dobrze wentylowana.
  - Podczas prac konserwacyjnych należy zachować stałą wentylację.
- Sprawdź, czy w strefie konserwacji nie znajduje się źródło otwartego ognia lub potencjalne źródło ognia.
  - W strefie konserwacji zabronione jest używanie otwartego ognia, palenie tytoniu i stosowanie innych czynników (np. iskrzenie, stosowanie materiałów łatwopalnych do czyszczenia) mogących zainicjować pożar; i należy powiesić tabliczkę ostrzegawczą "nie palić"
- Sprawdź, czy znak ostrzegawczy na tabliczce znamionowej urządzenia jest w dobrym stanie.
  - Wymień nieczytelny lub uszkodzony znak ostrzegawczy

### Lutowanie

- Jeśli serwisant w trakcie procesu konserwowania lub naprawy urządzenia musi wykonać cięcie lub lutowanie rur czynnika chłodniczego, należy wykonać następujące kroki:
  - a. Wyłącz urządzenie i odłącz źródło zasilania elektrycznego.
  - b. Wypompuj czynnik chłodniczy za pomocą stacji odzysku z układu chłodniczego.
  - c. Uzyskaj próżnię w układzie chłodniczym.
  - d. Przedmuchaj instalację azotem.
  - e. Wykonaj operację cięcia lub lutowania.
  - f. Powróć do miejsca serwisowania po lutowaniu.
- Czynnik chłodniczy należy następnie przetoczyć do specjalnej butli, przeznaczonej do przechowywania czynnika pochodzącego z odzysku.
- Upewnij się, że w pobliżu wylotu pompy próżniowej nie ma otwartego źródła płomienia i pomieszczenie jest dobrze wentylowane.

### Napełnianie czynnikiem chłodniczym

Użyj specjalnych urządzeń i narzędzi do napełniania czynnikiem chłodniczym przeznaczonych dla R32. Upewnij się, że różne rodzaje czynników chłodniczych nie będą zmieszane ze sobą. Zbiornik czynnika chłodniczego powinien być ustawiony pionowo w czasie napełniania. Przyklej etykietę dotyczącą ilości czynnika w systemie po zakończeniu napełniania. Ilość czynnika chłodniczego uzupełnianego w systemie powinna być zgodna z wytycznymi Producenta. Po zakończeniu napełniania, przed uruchomieniem testu działania klimatyzatora należy zastosować procedurę wykrywania wycieków w instalacji; w przypadku wykrycia wycieku należy usunąć nieszczelność i powrócić do czynności napełniania.

### Wskazówki dotyczące bezpieczeństwa podczas transportu i składowania

- Przed przystąpieniem do rozładunku i otwarcia butli z czynnikiem R32 należy użyć detektora gazu palnego.
- Nie używaj otartego źródła ognia w pobliżu butli z czynnikiem, także palenie jest zabronione.
- Wszystkie czynności powinny być zgodne z lokalnymi przepisami branżowymi i zgodne z prawem.



## UWAGI O MONTAŻU

### Wymiary montażowe

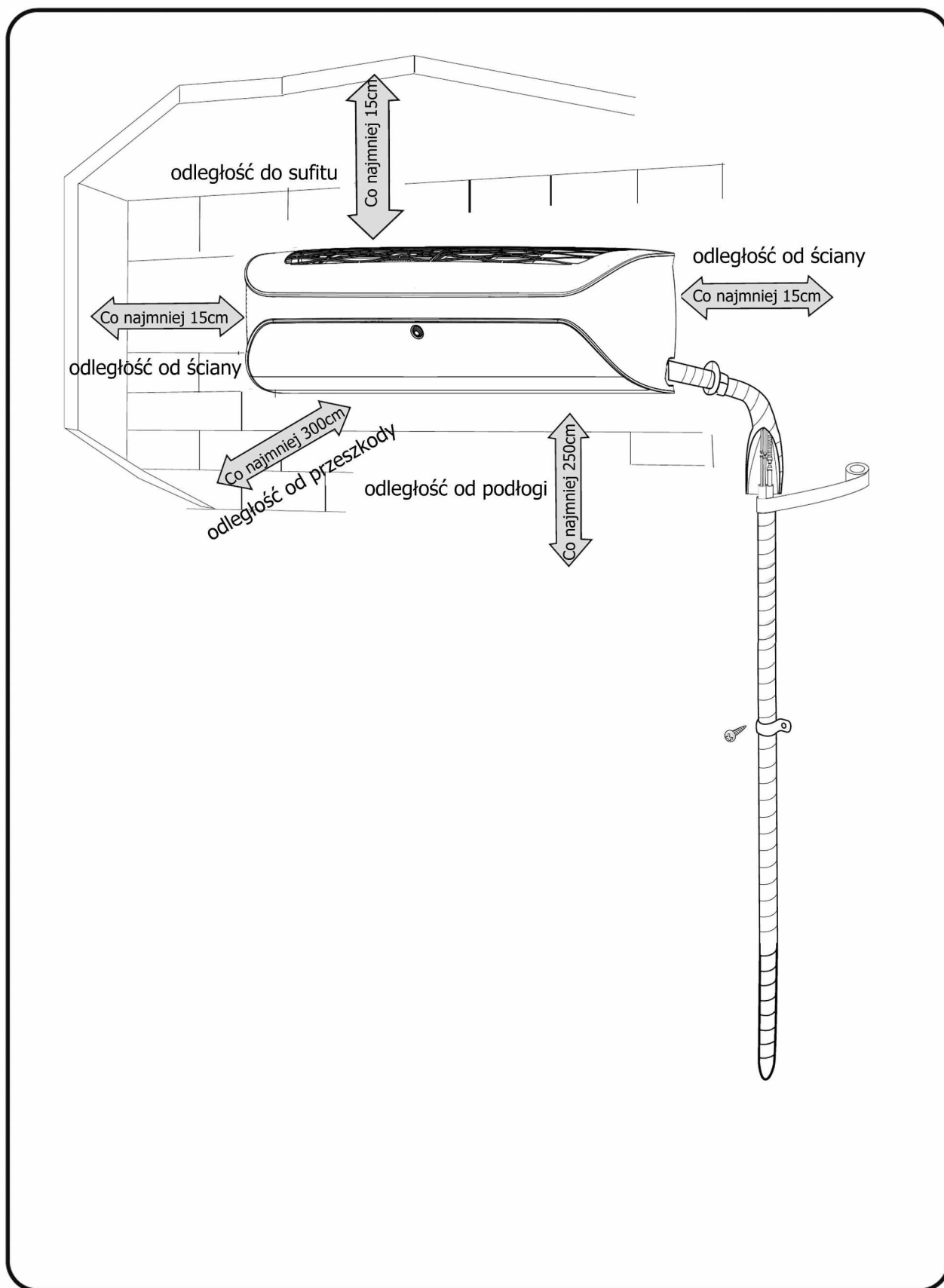

## UWAGI O MONTAŻU

### Wybór lokalizacji montażu klimatyzatora

#### UWAGA

Uwaga:

Do montażu zalecamy wybór Autoryzowanego Instalatora urządzeń GREE. 7-letniej gwarancji podlegają urządzenia zainstalowane przez Instalatorów posiadających certyfikat autoryzacji do montażu i serwisowania urządzeń GREE

#### Ogólne uwagi

Miejsce montażu powinno spełniać następujące warunki:

1. Gdzie warunki będą optymalne i zgodne z oczekiwaniami klienta.
2. Miejsce będzie dobrze wentylowane.
3. Miejsce będzie chronione przed silnym wiatrem, wstrząsami, musi stać poziomo.
4. Miejsce w którym wydmuch ciepłego powietrza z jedn. zewn. i szum wentylatora nie będzie przeszkadzał sąsiadom.
5. Miejsce gdzie można odprowadzić skropliny.
6. Miejsce gdzie będzie łatwy dostęp dla serwisu.
7. Miejsce gdzie nie będą przekroczone max. różnice wysokości i długości instalacji chłodniczej.
8. Wszystkie materiały do montażu muszą być zgodne z normami i lokalnymi przepisami.
9. Należy wykonać poprawne uziemienie klimatyzatora.

#### Jednostka wewnętrzna

1. Wlot i wylot powietrza nie może być zasłonięty
2. Wybór miejsca montażu powinien uwzględniać łatwe połączenie z jednostką zewnętrzną.
3. Lokalizacja powinna uwzględniać dogodne miejsce odprowadzenia skroplin.
4. Należy unikać miejsc do montażu, gdzie są źródła ciepła, wysokiej wilgotności, łatwopalnych gazów.
5. Miejsce montażu powinno utrzymać jednostkę i nie przenosić wibracji.
6. Upewnij się, że warunki montażu są zgodne z zaleceniami podanymi przez producenta.
7. Upewnij się, że pozostało miejsce dla obsługi i serwisu klimatyzatora.
8. Miejsce montażu powinno być oddalone conajmniej 1m od urządzeń elektrycznych tj. TV, sprzęt audio itp.
9. Miejsce montażu powinno zapewniać łatwy dostęp do czyszczenia filtra powietrza.
10. Nie umieszczaj urządzeń w pomieszczeniach takich jak: suszarnie, łaźnie, prysznice lub baseny.

### Narzędzia potrzebne do montażu

1	Poziomnica	2	Śrubokręt	3	Wiertarka udarowa
4	Wiertło koronowe	5	Kielichownica	6	Klucz dynamometryczny
7	Klucz płaski	8	Obcinak do rur	9	Detektor wycieku
10	Pompa próżniowa	11	Manometry	12	Miernik uniwersalny
13 Imbusowy klucz sześciokątny			14 Taśma pomiarowa		

## UWAGI O MONTAŻU

---

### Środki ostrożności dotyczące instalacji elektrycznej

1. Nie powinno się podłączać innych urządzeń elektrycznych do obwodu klimatyzatora.
2. Po szczegółowe wytyczne dotyczące warunków technicznych wykonania instalacji zasilania klimatyzacji zgłoś się w razie potrzeby do wykwalifikowanego elektryka.
3. Aktualne dane techniczne znajdują się na tabliczce znamionowej urządzenia.
4. Upewnij się, że okablowanie jednostki będzie wykonane przez elektryka zgodnie z obowiązującymi normami i przepisami a także niniejszą instrukcją.
5. Przekrój przewodu zasilania elektrycznego musi być zgodny ze specyfikacją techniczną.
6. W przypadku uszkodzenia przewodu zasilania należy go wymienić w całości na nowy.
7. Wszystkie materiały do montażu instalacji elektrycznej muszą być zgodne z normami i posiadać odpowiednie certyfikaty.
8. Wszystkie połączenia elektryczne muszą być zgodne ze schematem okablowania znajdującym się na wewnętrznej obudowie pokrywy jednostki zewnętrznej.
9. Odległość między stykami żył przewodów podłączonych do jednostki musi być conajmniej 3mm.
10. Używanie uszkodzonego przewodu zasilania jest niebezpieczne, grozi pożarem lub porażeniem prądem.
11. Niepoprawne podłączenie może spowodować ryzyko uszkodzenia urządzenia.

### Wymagania dotyczące uziemienia urządzenia

1. Upewnij się, że przewód uziemiający będzie prawidłowo podłączony do szyny uziemiającej w budynku.
2. Połączenie powinno być wykonane w sposób pewny, a jego rozłączenie może nastąpić tylko z użyciem narzędzi.
3. Elementy rozłączalne powinny być łączone z głównym zaciskiem (szyną) uziemiającym w sposób umożliwiający pomiar rezystancji uziemienia.
4. Przekrój każdego przewodu ochronnego powinien wytrzymać spodziewany prąd zwarciaowy.
5. Upewnij się, że są zastosowane właściwe parametry zabezpieczeń w instalacji zasilania elektrycznego.
6. Należy stosować wyłączniki ochronne różnicowoprądowe oraz zabezpieczenia nadprądowe.
7. Nie są dopuszczone do stosowania jako przewody ochronne lub jako przewody ochronne wyrównawcze następujące metalowe elementy:
  - rury wodociągowe,
  - rury zawierające łatwopalne gazy lub płyny,
  - części konstrukcyjne narażone na naprężenia mechaniczne w czasie normalnej pracy,
  - giętkie lub sztywne metalowe kanały,
  - giętkie części metalowe, korytka i drabinki instalacyjne.
8. Przewód uziemiający jest zwykle oznaczany jako żółto-zielony i nie powinien być używany do innych celów.

## MONTAŻ JEDNOSTKI WEWNĘTRZNEJ

---

### Krok 1: Wybór miejsca montażu

Wybór miejsca montażu należy skonsultować z klientem, biorąc pod uwagę techniczne możliwości montażu i oczekiwania klienta.

---

### Krok 2: Montaż tylnej płyty mocującej

1. Wyznacz poziom mocowania za pomocą poziomicy. Ponieważ z tacy skropliny będziemy odprowadzać skropliny, minimalnie trzeba pochylić jednostkę w kierunku odpływu, aby zapewnić prawidłowy odpływ wody.
2. Użyj wkrętów do zamocowania tylnej płyty do ściany.
3. Następnie zamocuj ostrożnie tylny panel do płyty montażowej. Płyta montażowa ma możliwość utrzymania własnego ciężaru, pod warunkiem zastosowania odpowiednich wkrętów i kołków mocujących do ściany (ST 4.2x25TA).

---

### Krok 3: Przewiert przez ścianę

1. Po zlokalizowaniu miejsca na przewiert, wykonać go zgodnie z rysunkiem poniżej. W ścianie należy wywiercić otwór o średnicy podanej na poniższym rysunku, z lekkim spadkiem 5-10° na zewnątrz.

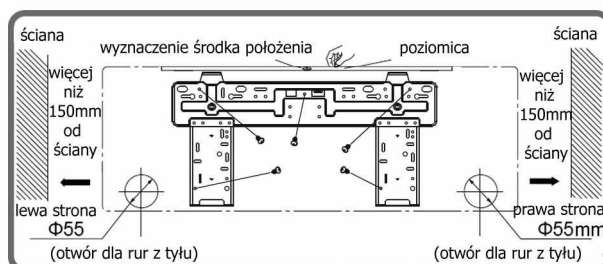

2. Aby zabezpieczyć krawędzie rur i kable przy przejściu przez ścianę, należy owinąć je taśmą osłonową PCV i dodatkowo umieścić w rurze osłonowej przechodzącej przez ścianę. Średnica rury osłonowej powinna być odpowiednio większa, aby było miejsce na wykonanie uszczelnienia przewiertu. Średnica wykonania przewiertu powinna być  $\varnothing 55/\varnothing 70\text{mm}$ , w zależności od modelu.

## MONTAŻ JEDNOSTKI WEWNĘTRZNEJ

### Uwaga:

- Zwróć uwagę na zabezpieczenie przed pyłem podczas wiercenia i podejmij odpowiednie środki bezpieczeństwa podczas wykonywania przewiertu.
- Elementy maskujące przewiert oraz materiał do uszczelnienia powinny być zakupione lokalnie w razie potrzeby.

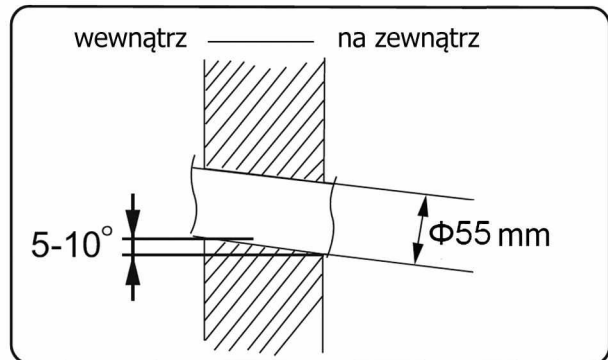

### Krok 4: Wyjście rur z jednostki wewnętrznej

1. Rury instalacyjne mogą być doprowadzane z czterech kierunków: z prawej, z tyłu z prawej, z lewej, z tyłu z lewej.

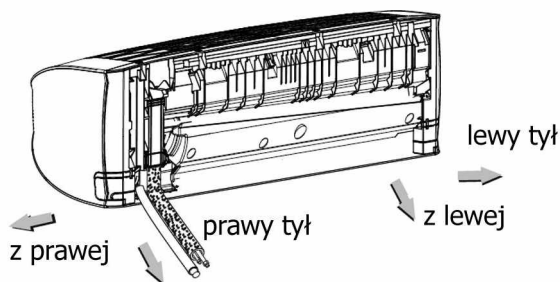

2. Przy podłączaniu rur z lewej bądź z prawej strony jednostki wewnętrznej należy wyciąć odpowiedni element -zaślepkę pokazaną na rysunku poniżej, aby wprowadzić rury do urządzenia.

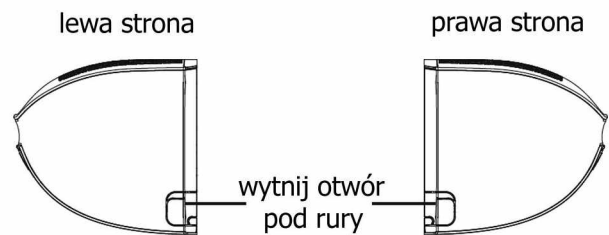

### Krok 5: Podłączenie rur jednostki wewnętrznej

1. Kielich wykonany na końcach rur musi być ustawiony liniowo w stosunku do złączki jednostki wewnętrznej.
2. Skręć nakrętkę palcami na ile to możliwe parę obrotów, na tyle ile to możliwe. Następnie użyj klucza dynamometrycznego i maszynowego do dokręcenia nakrętki.

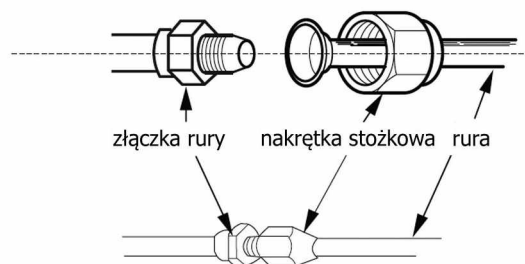

**Uwaga:** Podłącz rury najpierw do jednostki wewnętrznej i następnie do jednostki zewnętrznej. Zwróć uwagę na odpowiednie wygięcie rur i umieszczenie rur kiedy podłączasz rury, aby nie dopuścić do ich uszkodzenia. Nie skręcaj nakrętek zbyt silnie, w przeciwnym razie może nastąpić uszkodzenie połączenia i może być wyciek czynnika chłodniczego.

## MONTAŻ JEDNOSTKI WEWNĘTRZNEJ

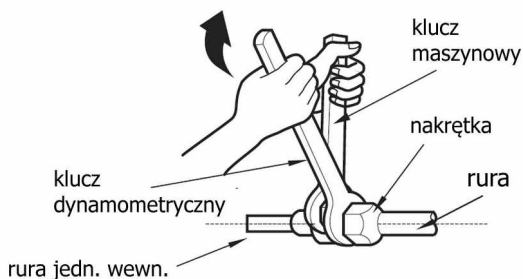

Nakrętka sześciokątna	Moment obrotowy (N·m)
Φ 6	15~20
Φ 9.52	30~40
Φ 12	40~55
Φ 16	60~65
Φ 19	70~75

3. Owiń starannie końcówki rury jednostki wewnętrznej i miejsca połączenia z instalacją rurową, taśmą izolacyjną, uszczelniającą.

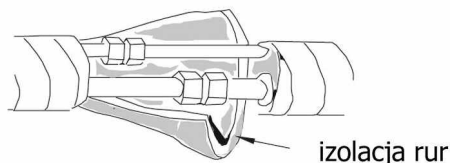

### Krok 6: Podłączenie węża skroplin

1. Podłącz wąż skroplin do rury wylotowej jednostki wewnętrznej
2. Owiń połączenie taśmą izolacyjną, mocującą.

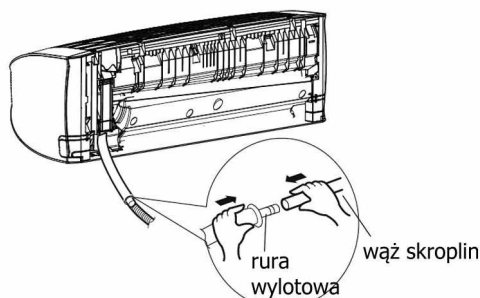
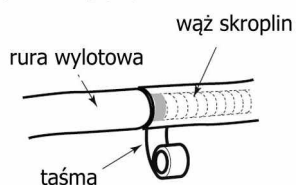

#### Uwaga:

- Zastosuj izolację na wężu odpływowego z jednostki wewnętrznej, aby zapobiec kondensacji.
- Elementy do wykonania całej instalacji skroplin należy dokupić lokalnie.

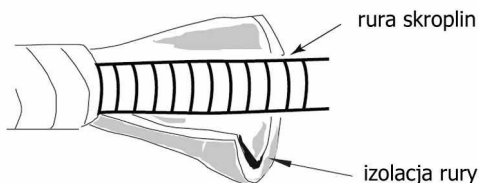

### Krok 7: Podłączenie kabli sterowania

1. Otwórz panel przedni jednostki wewnętrznej, odkręć śrubki mocujące pokrywę skrzynki elektrycznej i ściągnij pokrywę.

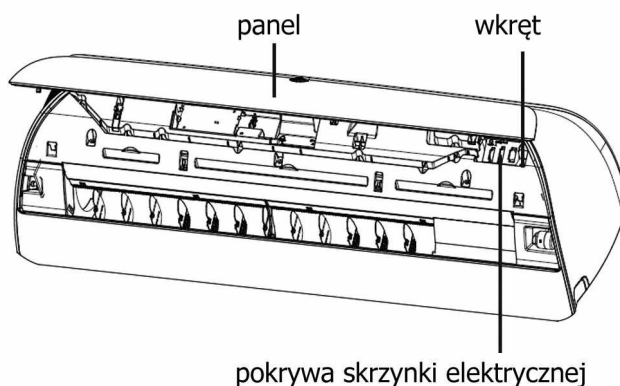

## MONTAŻ JEDNOSTKI WEWNĘTRZNEJ

- Przeciągnij przewód zasilania i przewód sterowania przez oddzielny przepust z tyłu urządzenia i wyciągnij go z przodu przez odpowiedni otwór w skrzynce elektrycznej.
- Odkręć opaskę zaciskową. Podłącz przewód sterowania do odpowiednich zacisków w skrzynce elektrycznej zgodnie ze schematem elektrycznym.

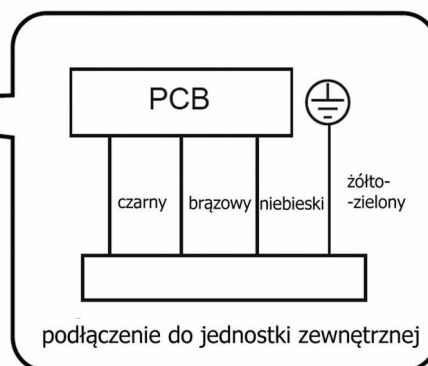
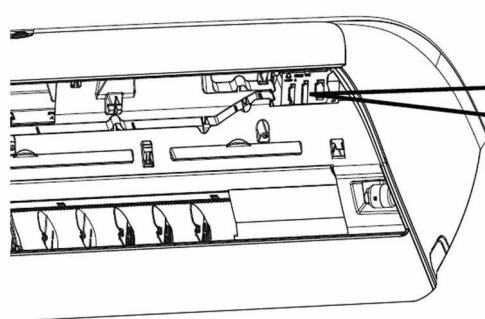
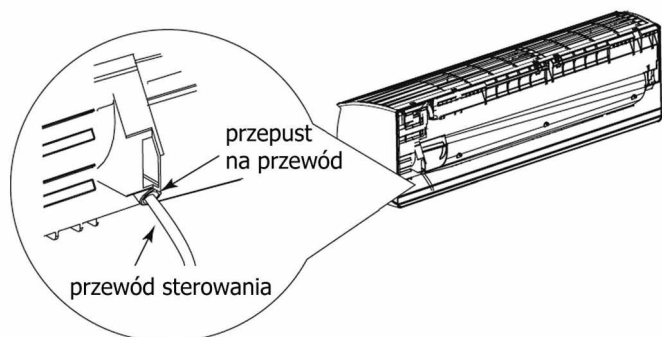

- Przewody ułożyć starannie i przykręcić opaskę zaciskową.
- Zamontuj ponownie przedni panel jednostki wewnętrznej.

### UWAGA

- Wszystkie połączenia elektryczne powinien wykonać profesjonalista. Skontaktuj się z autoryzowanym instalatorem urządzeń GREE lub z lokalnym dystrybutorem i dowiedz więcej szczegółów.
- Jeśli długość przewodów jest niewystarczająca dokonaj zakupu odpowiedniej długości przewodów. Nigdy nie stosuj przedłużaczy w instalacji sterowania i zasilania.
- Upewnij się czy przewody są połączone prawidłowo. W przeciwnym razie może dojść do usterki urządzenia.
- Dokręć dokładnie wszystkie śruby, aby uniknąć poluzowania na stykach.
- Upewnij się czy pokrywa od skrzynki elektrycznej jest prawidłowo zamocowana. Jej nieprawidłowe założenie może doprowadzić do dostania się kurzu lub wody, a w efekcie do powstania zwarcia i uszkodzenia klimatyzatora.
- Odległość między stykami musi być conajmniej 3mm.

## MONTAŻ JEDNOSTKI WEWNĘTRZNEJ

### Krok 8: Owiniecie taśmą rur chłodniczych

1. Owiń taśmą razem rury chłodnicze, przewód zasilania, sterowania i wąż skroplin.

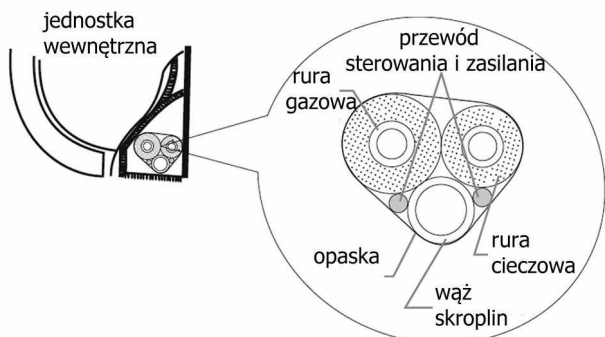

2. Zarezerwuj pewną długość węża skroplin i przewodu zasilania przy instalacji podczas ich owijania taśmą. Podczas owijania do pewnego momentu, potem należy rozdzielić od całości przewód zasilania do jednostki wewnętrznej, a następnie oddzielić wąż skroplin.

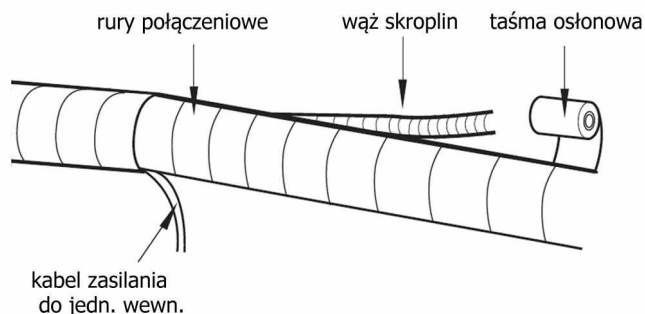

3. Owijać rury należy równomiernie.
4. Rury cieczową i gazową należy owinać oddzielnie na końcach.

#### Uwaga:

- Przewód zasilania i przewód sterowania nie powinny się krzyżować lub wisieć osobno.
- Wąż skroplin powinien być ułożony na dole wiązki przewodów.

### Krok 9: Zawieszenie jednostki wewnętrznej

1. Umieść owinięte taśmą osłonową rury chłodnicze w rurze przepustu ściennego i następnie przełóż je przez otwór w ścianie.
2. Zawieś jednostkę wewnętrzną na tylnej płycie mocującej.
3. Włóż w lukę pomiędzy rurami i otworem przepustu w ścianie uszczelnienie z gumy.
4. Ustal położenie rur po przejściu przez ścianę.
5. Sprawdź, czy jest poprawnie zainstalowana jednostka wewnętrzna i dokładnie dociśnięta do ściany.

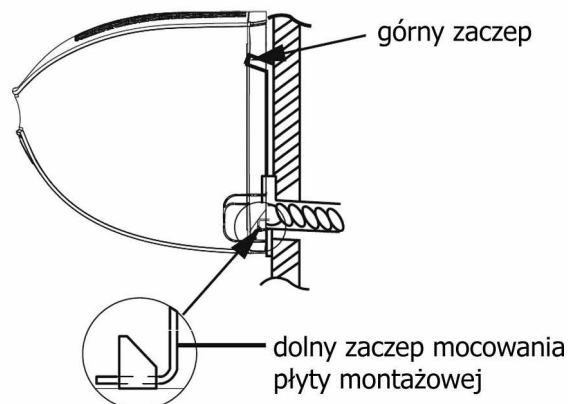
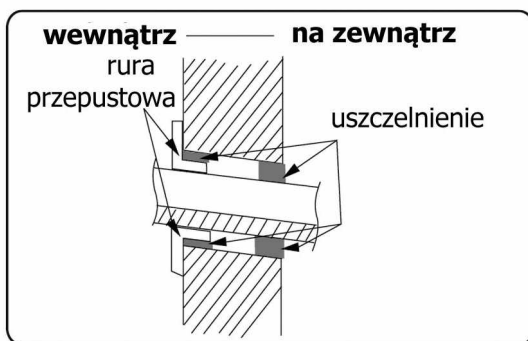

#### Uwaga:

- Nie zginaj węża spustowego zbyt nadmiernie w celu uniknięcia zablokowania przepływu wody.



## SPRAWDZENIE PO MONTAŻU

- Sprawdź po zakończeniu montażu klimatyzatora natępujące wymogi:

Pozycje do sprawdzenia	Możliwe nieprawidłowości
Czy urządzenie jest zamontowane stabilnie?	Jednostka może spaść,kołysać się lub hałasować.
Czy wykonano test szczelności?	Niewystarczająca wydajność chłodzenia lub grzania.
Czy izolacja termiczna jest właściwa?	Możliwość wystąpienia kondensacji i wykraplanie na powierzchni.
Czy odpływ skroplin jest prawidłowy?	Możliwość wystąpienia kondensacji i wykraplanie na powierzchni.
Czy zasilanie klimatyzatora jest zgodne z parametrami podanymi na tabliczce znamionowej?	Możliwość uszkodzenia klimatyzatora lub spalanie elementów elektroniki.
Czy instalacja chłodnicza i elektryczna są wykonane prawidłowo?	Możliwość uszkodzenia klimatyzatora lub spalanie elementów elektroniki.
Czy uziemienie klimatyzatora jest prawidłowe?	Niebezpieczeństwo porażenia prądem.
Czy przewód zasilający klimatyzator ma właściwe parametry?	Możliwość uszkodzenia klimatyzatora lub spalanie elementów elektroniki.
Czy nie są zasłonięte wloty i wyloty powietrza jednostek wewnętrznej i zewnętrznej?	Niewystarczająca wydajność chłodzenia lub grzania.
Czy brud i rozmaite odpady powstałe podczas instalacji zostały usunięte?	Możliwość uszkodzenia klimatyzatora lub spalanie elementów elektroniki.
Czy zawór gazowy i zawór cieczowy do przyłączeniowych rur chłodniczych są całkowicie otwarte w jedn. zewnętrznej ?	Niewystarczająca wydajność chłodzenia lub grzania.
Czy końcówki rur przyłączeniowych przy jednostkach zostały zaizolowane?	Niewystarczająca wydajność chłodzenia lub grzania ; marnotrawstwo prądu.

### Test pracy

#### 1. Przygotowanie do testu pracy

- Nie podłączaj zasilania przed zakończeniem montażu.
- Przekaż użytkownikowi ważne informacje na temat działania klimatyzatora.

#### 2. Metoda testu pracy

- Podłącz zasilanie i poprzez wciśnięcie przycisku ON/OFF na pilocie zdalnego sterowania włącz klimatyzator.
- Wciśnij przycisk MODE na sterowniku bezprzewodowym, wybierz odpowiedni tryb pracy taki jak chłodzenie, grzanie czy wentylacja i obserwuj czy klimatyzator działa poprawnie.
- W temperaturze otoczenia niższej niż 16°C, klimatyzator nie uruchomi się w funkcji chłodzenia.

## METODA KIELICHOWANIA RUR

### Uwaga:

Rura niewłaściwie kielichowana jest główną przyczyną wycieku czynnika chłodniczego. Proszę wykonać kielichowanie rur chłodniczych według następujących etapów:

#### A : Cięcie rury chłodniczej

- Sprawdź długość rur według odległości od jednostki wewnętrznej oraz zewnętrznej.
- Utnij wymaganą długość rury obcinakiem do rur.

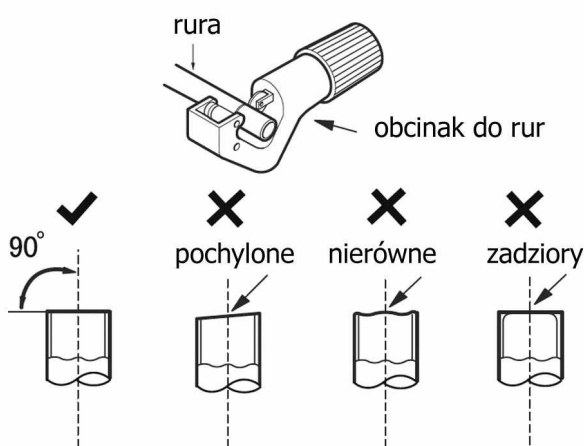

#### B: Usuń zadziory

- Usuń zadziory z pomocą narzędzia do usuwania zadziorów i zapobiegij przedostawaniu się ich do środka rury.

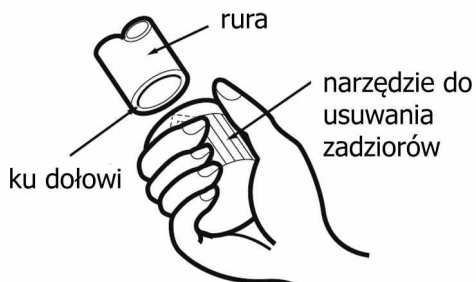

#### C: Nałóż odpowiednią izolację termiczną na rurę chłodniczą

#### D: Nałóż nakrętkę sześciokątną na rurę

- Odkręć nakrętkę sześciokątną z połączeniowej rury jedn. wewnętrznej oraz z zaworu jedn. zewnętrznej; załóż nakrętkę na rurę.



#### E: Wykonaj kielichowanie

- Użyj do tego celu kielichownicy do rur miedzianych, chłodniczych.

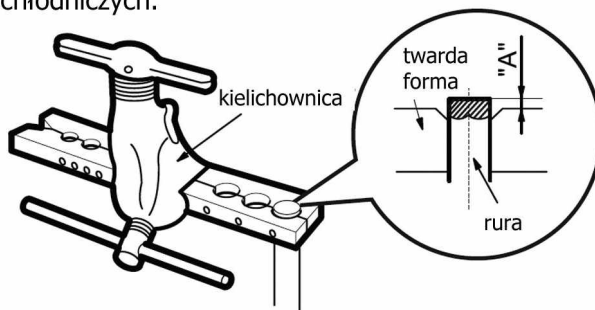

#### Uwaga:

- Wymiar "A" jest różny w zależności od średnicy rury, należy zapoznać się z tabelą poniżej:

Średnica rury (mm)	A (mm)	
	Max	Min
Φ6 - 6.35(1/4")	1.3	0.7
Φ9 - 9.52(3/8")	1.6	1.0
Φ12-12.7(1/2")	1.8	1.0
Φ15.8-16(5/8")	2.4	2.2

#### F: Kontrola

- Sprawdź jakość wykonania kielicha. Jeżeli jest tam jakaś skaza, wykonaj kielichowanie ponownie zgodnie z etapami podanymi powyżej

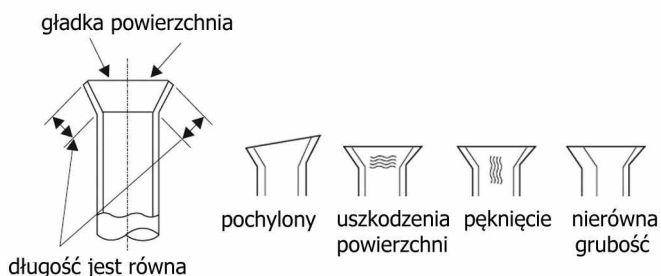

### • Wymóg umiejętności dla serwisanta

Wszelkie naprawy powinny być wykonywane wyłącznie przez autoryzowanych serwisantów marki GREE.

Instrukcja ta zawiera szczegółowe informacje dla personelu serwisowego, który powinien zostać poinstruowany tak, aby wykonywał prawidłowo czynności podczas obsługi urządzenia wykorzystującego palny czynnik chłodniczy. Przed rozpoczęciem prac na systemach zawierających łatwopalne czynniki chłodnicze, kontrole bezpieczeństwa są konieczne, aby zminimalizować ryzyko zapłonu. W celu naprawy układu chłodniczego przed rozpoczęciem prac przy systemie należy przestrzegać przepisów bhp i podjąć wszelkie niezbędne środki ostrożności.

Prace należy prowadzić w ramach kontrolowanej procedury w celu zminimalizowania ryzyka obecności łatwopalnego gazu lub oparów podczas wykonywania pracy.

Wszyscy pracownicy obsługi technicznej i inne osoby pracujące na danym obszarze powinni zostać pouczeni o rodzaju wykonywanej pracy.

### • Przygotowanie do bezpiecznej pracy

Żadna osoba wykonująca pracę związaną z układem chłodniczym, w ramach której jest narażona na działanie łatwopalnego czynnika chłodniczego instalacji zawierającej lub która zawierała taki czynnik nie powinna używać żadnych źródeł zapłonu w taki sposób, aby groziło to pożarem lub wybuchem.

Wszystkie możliwe źródła zapłonu, w tym palenie papierosów, powinny być utrzymywane w dostatecznej odległości od miejsca instalacji, naprawy, przenoszenia lub demontowania urządzenia, podczas którego można łatwo uwolnić łatwopalny czynnik chłodniczy do otaczającej przestrzeni. Przed rozpoczęciem prac należy zbadać obszar wokół urządzenia, aby upewnić się, że nie ma łatwopalnych zagrożeń ani ryzyka zapłonu. Należy ustawić odpowiednie znaki ostrzegawcze "Zakaz palenia". Należy unikać pracy w pomieszczeniach zamkniętych.

Przebieg wokół obszaru roboczego powinna zostać odgradzona. Upewnij się, że warunki panujące w obszarze roboczym zostały sprawdzone pod kątem zabezpieczenia i kontroli przed ewentualnym wyciekiem palnego czynnika.

### • Następujące kontrole mają zastosowanie do instalacji używających łatwopalnych czynników chłodniczych:

- ilość czynnika w instalacji jest zgodna z rozmiarem pomieszczenia, w którym zainstalowane są elementy systemu zawierające czynnik chłodniczy;
- urządzenia wentylacyjne i wyloty powietrza działają prawidłowo i nie są zatkane;
- jeżeli używany jest pośredni obwód chłodzący, obwód wtórny musi być sprawdzony na obecność czynnika chłodniczego;
- oznakowanie urządzenia jest nadal widoczne i czytelne. Oznakowania i znaki, które są nieczytelne, muszą zostać poprawione;
- rury chłodnicze lub elementy chłodnicze są zainstalowane w miejscu, w którym prawdopodobnie nie zostaną wystawione na działanie jakiegokolwiek substancji, która mogłaby powodować korozję elementów instalacji zawierających czynnik chłodniczy, chyba że elementy te są wykonane z materiałów, które są z natury odporne na korozję lub są odpowiednio zabezpieczone przed takim działaniem korozji.

**• Naprawa i konserwacja elementów elektrycznych obejmuje wstępne kontrole bezpieczeństwa i procedury kontroli podzespołów. Jeśli występuje usterka, która może zagrozić bezpieczeństwu, do obwodu klimatyzatora nie należy podłączać zasilania elektrycznego, dopóki nie zostanie w zadowalający sposób rozwiązany. Jeżeli usterki nie da się skorygować natychmiast, ale konieczne jest kontynuowanie pracy, należy zastosować odpowiednie rozwiązanie tymczasowe. Powinno to zostać zgłoszone właścicielowi sprzętu, aby poinformować wszystkie strony.**

### • Wstępne kontrole bezpieczeństwa obejmują:

- Czy kondensatory są rozładowane: należy to zrobić w bezpieczny sposób, aby uniknąć możliwości iskrzenia;
- Czy podczas uzupełniania, odzyskiwania czynnika lub przedmuchiwania instalacji nie są widoczne żadne podzespoły elektroniczne i elektryczne oraz okablowanie;
- Czy jest ciągłość izolacji.

### • Sprawdzenie obecności czynnika chłodniczego.

Obszar należy sprawdzić za pomocą odpowiedniego detektora czynnika przed i podczas pracy, aby zapewnić technikowi świadomość potencjalnie łatwopalnej atmosfery. Upewnij się, że używane urządzenie do wykrywania nieszczelności jest odpowiednie do użycia z łatwopalnymi czynnikami chłodniczymi, tj. w wykonaniu nieiskrzącym, odpowiednio uszczelnionym lub wewnętrznie bezpiecznym.

### • Wyposażenie w gaśnicę

W przypadku konieczności przeprowadzenia prac lutowania na instalacji chłodniczej lub związanych z nią podzespołach jednostek, należy zapewnić odpowiedni sprzęt gaśniczy. Umieść gaśnicę proszkową lub CO<sub>2</sub> w pobliżu miejsca uzupełniania czynnika chłodniczego.

### • Wentylowane pomieszczenie

Upewnij się, że obszar jest otwarty lub że jest odpowiednio wentylowany przed ingerencją w instalacji chłodniczej lub wykonaniem jakiegokolwiek pracy związanej z lutowaniem. Stopień wentylacji powinien być utrzymywany przez cały okres wykonywania pracy. Wentylacja powinna bezpiecznie rozproszyć uwolniony czynnik chłodniczy, a najlepiej usunąć go zewnętrznie do atmosfery.

### • Metody wykrywania wycieków

Płyny do wykrywania wycieków nadają się do stosowania z większością czynników chłodniczych, ale należy unikać stosowania środków zawierających chlor, ponieważ chlor może reagować z czynnikiem chłodniczym i powodować korozję miedzianych rur.

Elektroniczne wykrywacze nieszczelności mogą być stosowane do wykrywania wycieków czynnika chłodniczego, ale w przypadku łatwopalnych czynników chłodniczych czułość może być niewystarczająca lub może wymagać ponownej kalibracji. Sprzęt do wykrywania należy skalibrować w miejscu wolnym od czynnika chłodniczego. Upewnij się, że wykrywacz nie jest potencjalnym źródłem zapłonu i jest odpowiedni dla używanego czynnika chłodniczego.

Urządzenia do wykrywania wycieków należy ustawić na procent LFL czynnika chłodniczego i należy je skalibrować do stosowanego czynnika chłodniczego, a odpowiedni procent gazu (maksymalnie 25%) jest potwierdzony. Jeśli podejrzewa się przeciek, wszystkie otwarte płomienie muszą zostać usunięte / zgaszone.

### • Kontrola urządzeń chłodniczych

W przypadku wymiany podzespołów elektrycznych powinny one pasować według przeznaczenia i właściwej specyfikacji. Przez cały czas należy przestrzegać wytycznych producenta dotyczących konserwacji i serwisu. W razie wątpliwości skonsultuj się z działem technicznym producenta w celu uzyskania pomocy.

### • Naprawy uszczelnionych podzespołów

Podczas napraw uszczelnionych elementów wszystkie źródła zasilania elektrycznego powinny zostać odłączone. Od sprzętu, nad którym trwają prace, przed każdym usunięciem zamkniętych pokryw itp., jeżeli w czasie serwisowania jest absolutnie niezbędne wyposażenie w sprzęt elektryczny, w najbardziej krytycznym punkcie, do ostrzegania przed zagrożeniem, powinna znajdować się stale działająca forma wykrywania nieszczelności, w tej potencjalnie niebezpiecznej sytuacji.

Aby zapewnić, że poprzez pracę nad elementami elektrycznymi, osłona podzespołów nie jest zmieniona w taki sposób, aby wpływała na poziom ochrony. Obejmuje to uszkodzenie kabli, nadmierną liczbę połączeń, zacisków nieprzeznaczonych w pierwotnej specyfikacji, uszkodzenie uszczelki, nieprawidłowy montaż dławików itp. Upewnij się, że urządzenie jest bezpiecznie zamontowane. Upewnij się, że uszczelki lub materiały uszczelniające nie uległy degradacji, tak że czy służą one dłużej do zapobiegania uwalnianiu i przenikaniu łatwopalnych gazów. Części zamienne powinny być zgodne ze specyfikacjami Producenta.

**Uwaga:** Zastosowanie silikonowego uszczelnacza może hamować skuteczność niektórych rodzajów urządzeń do wykrywania wycieków. Iskrobezpieczne komponenty nie muszą być izolowane przed rozpoczęciem pracy nad nimi.

## PODRĘCZNIK SPECJALISTY

---

### • Naprawa podzespołów iskrobezpiecznych

Nie należy podłączać do obwodu żadnych stałych obciążeń indukcyjnych lub pojemnościowych bez upewnienia się, że nie przekroczy to dopuszczalnego napięcia i prądu dozwolonego dla używanego sprzętu.

Podzespoły iskrobezpieczne to jedyne typy, nad którymi można pracować, przebywając w atmosferze łatwopalnej. Aparatura pomiarowa powinna mieć właściwą klasę pomiarową.

Wymieniaj komponenty tylko na części wskazane przez Producenta. Podzespoły innego Producenta mogą spowodować zapłon czynnika chłodniczego w atmosferze w wyniku wycieku.

### • Okablowanie

Sprawdź, czy okablowanie nie ulega zużyciu, korozji, nadmiernemu naciskowi, wibracjom, ostrym krawędziom ani żadnym innym niekorzystnym wpływom na środowisko. Kontrola powinna również uwzględniać wpływ starzenia materiału lub ciągłych wibracji pochodzących ze źródeł, takich jak sprężarki lub wentylatory.

### • Wykrywanie łatwopalnych czynników chłodniczych

W żadnym wypadku nie należy wykorzystywać potencjalnych źródeł zapłonu do poszukiwania lub wykrywania wycieków czynnika chłodniczego. Nie należy używać latarki halogenowej (ani żadnego innego wykrywacza z otwartym płomieniem).

W przypadku stwierdzenia wycieku czynnika chłodniczego, który wymaga lutowania, cały czynnik chłodniczy powinien zostać odzyskany z układu lub odizolowany (za pomocą zaworów odcinających) w części układu zdala od wycieku. W przypadku urządzeń zawierających łatwopalne czynniki chłodnicze, wolny od tlenu azot (OFN) powinien być przedmuchiwany przez system zarówno przed jak i podczas procesu lutowania.

Proces usunięcia czynnika powinien zostać przeprowadzony przed przekazaniem sprężarki do dalszego wykorzystania lub utylizacji. Do przyspieszenia tego procesu należy zastosować tylko ogrzewanie elektryczne korpusu sprężarki. Gdy olej zostanie spuszczone z układu, należy go bezpiecznie odzyskać i przekazać do utylizacji odpowiedniej firmie.

Przy otwieraniu obwodu czynnika chłodniczego w celu dokonania napraw - lub do jakichkolwiek innych celów należy zastosować standardowe procedury. Ważne jest jednak przestrzeganie jak najlepszych praktyk, ponieważ bierze się pod uwagę palność. Należy przestrzegać następującej procedury:

- odzyskaj czynnik chłodniczy;
- przedmuchać instalację gazem obojętnym np. azotem;
- wykonaj próżnię w instalacji;
- przedmuchać ponownie za pomocą gazu obojętnego;
- otwórz obwód przez cięcie lub lutowanie.

Ładunek czynnika chłodniczego należy odzyskać do odpowiednich butli odzysku. System powinien zostać przedmuchany azotem, aby uczynić urządzenie i instalację bezpiecznymi. Ten proces może wymagać kilkakrotnego powtórzenia. Do tego celu nie należy używać sprężonego powietrza ani tlenu.

Przedmuchiwanie wykonuje się kilkietapowo, po wstępnym przedmuchaniu, następnie uzyskuje się próżnię w instalacji wypełnionej azotem i wykonuje potem napełnianie azotem do osiągnięcia ciśnienia roboczego, następnie odpowietrza do atmosfery i wykonuje ostateczne uzyskanie próżni. Proces ten powtarza się, dopóki w układzie nie będzie czynnika chłodniczego. Gdy zastosuje się końcowe napełnienie azotem, system powinien być doprowadzony do ciśnienia atmosferycznego, aby umożliwić pracę. Ta operacja jest absolutnie niezbędna, jeśli mają się odbywać operacje lutowania na rurociągu. Upewnij się, że wylot pompy próżniowej nie znajduje się w pobliżu żadnych źródeł zapłonu i zapewniona jest odpowiednia wentylacja.

### • Demontaż urządzenia

Przed wykonaniem tej procedury ważne jest, aby technik był w pełni zaznajomiony z urządzeniem i wszystkimi jego szczegółami. Zaleca się jako dobrą praktykę, aby wszystkie czynniki chłodnicze były bezpiecznie odzyskiwane. Przed wykonaniem zadania należy pobrać próbkę oleju i czynnika chłodniczego w przypadku konieczności przeprowadzenia analizy przed ponownym użyciem regenerowanego czynnika chłodniczego. Ważne jest, aby zasilanie elektryczne było zapewnione przed rozpoczęciem zadania:

- a) Należy zapoznać się z wyposażeniem i jego działaniem;
- b) Zaizolować obwody elektryczne;

## PODRĘCZNIK SPECJALISTY

---

- c) Przed przystąpieniem do procedury należy upewnić się, że:
- dostępne jest mechaniczne urządzenie transportowe, aby w razie potrzeby przetransportować butle z czynnikiem chłodniczym.
  - wszystkie środki ochrony osobistej są dostępne i są używane prawidłowo.
  - proces odzyskiwania jest zawsze nadzorowany przez osobę z kwalifikacjami do odzysku czynnika.
  - sprzęt do odzyskiwania i butle spełniają odpowiednie normy.
- d) Za pomocą stacji odzysku czynnika, opróżnij układ chłodniczy, jeśli to możliwe.
- e) Jeśli odzyskanie przez podłączenie do portu serwisowego nie jest możliwe, należy wykonać kolektor, aby czynnik chłodniczy mógł zostać usunięty z różnych części systemu.
- f) Upewnij się, że butla znajduje się na wadze przed rozpoczęciem odzyskiwania.
- g) Uruchoom stację odzysku czynnika chłodniczego i działaj zgodnie z instrukcjami producenta.
- h) Nie przepelniaj butli czynnika chłodniczego. (napełnienie nie więcej niż 80% objętości cieczy czynnika).
- i) Nie przekraczaj maksymalnego ciśnienia roboczego butli, nawet chwilowo.
- j) Po prawidłowym napełnieniu butli zakończeniu procesu upewnij się, że butle i sprzęt zostały szybko usunięte z miejsca instalacji i wszystkie zawory odcinające w urządzeniu są zamknięte.
- k) Odzyskanego czynnika chłodniczego nie należy doładowywać do innego systemu chłodniczego, chyba że został on wyczyszczony i sprawdzony.

### **Etykietowanie**

Wyposażenie musi być opatrzone etykietą stwierdzającą, że zostało ono wycofane z eksploatacji i zostało opróżnione z czynnika chłodniczego. Etykieta musi być opatrzona datą i podpisana. Upewnij się, że na urządzeniu znajdują się nalepki informujące, że urządzenie zawiera łatwopalny czynnik chłodniczy.

### **Odzyskiwanie czynnika chłodniczego**

Podczas usuwania czynnika chłodniczego z systemu, w celu konserwacji lub likwidacji, zaleca się, aby wszystkie czynniki chłodnicze były bezpiecznie usuwane.

Przenosząc czynnik chłodniczy do butli, należy stosować tylko odpowiednie butle do odzyskiwania czynnika chłodniczego. Upewnij się, że dostępna jest odpowiednia liczba butli do odzyskania całkowitej ilości czynnika chłodniczego z instalacji. Wszystkie stosowane butle, które będą przeznaczone do odzyskanego czynnika chłodniczego i powinny być oznaczone symbolem tego czynnika chłodniczego (tj. powinny to być specjalne butle do odzyskiwania czynnika chłodniczego).

Butle powinny być wyposażone w zawór bezpieczeństwa i pozostałe zawory odcinające w dobrym stanie technicznym. Puste butle odzysku są opróżniane i, jeśli to możliwe, chłodzone przed odzyskiem.

Sprzęt do odzysku powinien być w dobrym stanie, z zestawem instrukcji dotyczących dostępnego sprzętu i powinien być odpowiedni do odzysku łatwopalnych czynników chłodniczych. Ponadto w zestawie powinna być dostępna skalibrowana waga i w dobrym stanie technicznym. Węże do manometrów powinny być w komplecie ze złączkami rozłączającymi i w dobrym stanie technicznym. Przed użyciem stacji odzysku czynnika chłodniczego należy sprawdzić, czy jest ona w dobrym stanie technicznym, została prawidłowo konserwowana i czy wszystkie powiązane z nią elementy elektryczne są zaizolowane, aby zapobiec zapłonowi w przypadku uwolnienia czynnika chłodniczego. W razie wątpliwości skonsultuj się z producentem sprzętu.

Odzyskany czynnik chłodniczy powinien zostać zwrócony dostawcy czynnika chłodniczego we właściwej butli rektyfikacyjnej, a także powinien być sporządzony odpowiedni raport o wytworzeniu odpadów. Nie należy mieszać czynników chłodniczych w stacjach odzysku czynnika, a zwłaszcza nie należy mieszać w butlach.

Jeśli sprężarki lub oleje sprężarkowe mają zostać usunięte, należy upewnić się, że zostały one opróżnione do akceptowalnego poziomu, aby upewnić się, że łatwopalny czynnik chłodniczy nie pozostaje w środku smarnym.

Proces usunięcia czynnika powinien zostać przeprowadzony przed przekazaniem sprężarki do dalszego wykorzystania lub utylizacji. Do przyspieszenia tego procesu należy zastosować tylko ogrzewanie elektryczne korpusu sprężarki. Gdy olej zostanie spuszczoney z układu, należy go bezpiecznie odzyskać i przekazać do utylizacji odpowiedniej firmie.

**Deklaracja Zgodności UE**

Data: 8 października 2022

Klimatyzator typu split RAC, jednostka zewnętrzna Soyal

Nr	GREE jednostka zewnętrzna	Kod GREE
1	GWH09AKC-K6DNA1A/O	CB340W00100
2	GWH12AKC-K6DNA1A/O	CB340W00200
3	GWH18AKC-K6DNA1A/O	CB340W00300

Rok produkcji: 2016-2022

Odpowiednie dyrektywy i normy do których deklarowana jest zgodność:

Dyrektywa RoHS 2011/65/EU i (EU) 2015/863 : EN 50581: 2012  
EN 62321: 2013Dyrektywa RED (2014/53/EU): ETSI EN300 328 V2.2.2(2019-07)  
ETSI EN301 489-1 V2.2.3(2019-11)  
ETSI EN301 489-17 V3.2.4(2020-09)  
EN 62311:2020  
Dyrektywa w sprawie urządzeń radiowych (2014/53/EU): - art. 3.1 (a), 3.1 (b) i art. 3.2Dyrektywa Niskonapięciowa 2014/35/UE: EN 60335-1:2012+A11:2014+A13:2017+A14:2019+A1:2019+ +A2:2019 Elektryczny sprzęt gospodarstwa domowego i podobnego - Bezpieczeństwo - Część 1: Wymagania ogólne;  
  
EN 60335-2-40:2003 + A11:2004 + A12:2005 + A1:2006 + A2:2009 + A13:2012 Elektryczny sprzęt do użytku domowego i podobnego -- Bezpieczeństwo użytkownika -- Część 2-40: Wymagania szczegółowe dotyczące elektrycznych pomp ciepła, klimatyzatorów i osuszaczy  
  
EN 62233:2008 Metody pomiaru pól elektromagnetycznych elektrycznego sprzętu do użytku domowego i podobnego z uwzględnieniem narażania człowieka

Nazwa i adres Producenta : GREE ELECTRIC APPLIANCES, INC. OF ZHUHAI

Adres Producenta : Jinji West Rd, Qianshan, Zhuhai, China

Nazwa wyłącznego importera: FREE POLSKA SP. Z O.O.

Adres wyłącznego importera: ul. DOBREGO PASTERZA 13/3, 31-416 Kraków

My, firma GREE Electric Appliances Inc. z Zhuhai, niniejszym oświadczamy, że produkty określone powyżej są zgodne z wyżej wymienionymi dyrektywami i normami.

Data wystawienia: 8 października 2022 Zhuhai, Chiny

Osoba upoważniona: Miya, Menedżer sprzedaży

珠海格力電器股份有限公司  
GREE ELECTRIC APPLIANCES, INC. OF ZHUHAI  
  
Authorized Signature(s)

## INFORMACJE DODATKOWE

### Instrukcja obsługi aplikacji GREE +

#### Schemat blokowy sterowania

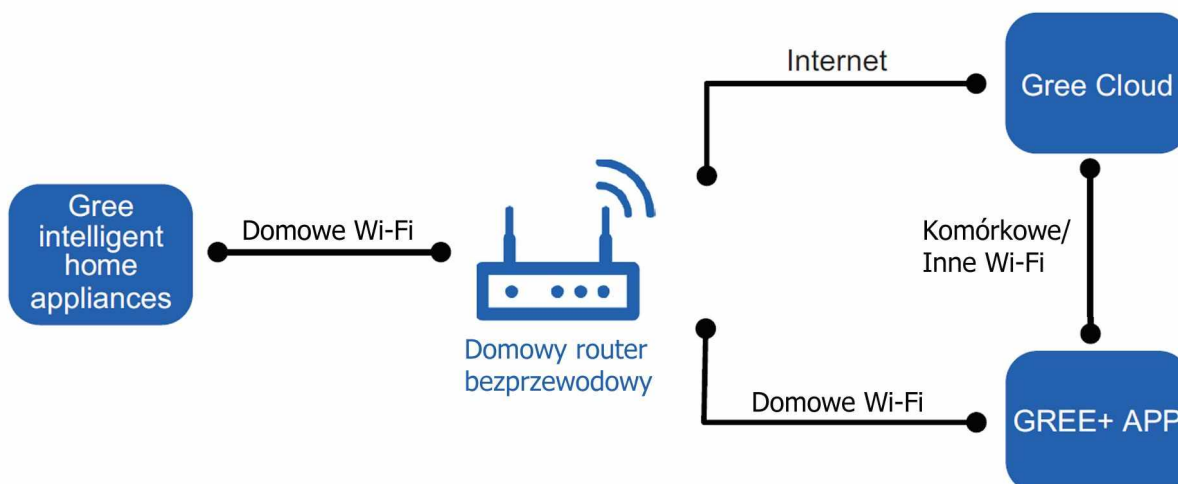

#### Systemy operacyjne

Wymagania dotyczące smartfona użytkownika:



system iOS  
obsługa iOS7.0  
i wyższe wersje



System Android  
obsługa Android 4.4  
i wyższe wersje

#### Pobierz i zainstaluj



GREE+ App Download Linkage

Zeskanuj kod QR lub wyszukaj "GREE +" na Apple Store przez iTunes lub Google Play, aby go pobrać i zainstalować. Po zainstalowaniu aplikacji "GREE +" zarejestruj konto i dodaj urządzenie, aby uzyskać dostęp do sterowania zdalnego i kontrolę poprzez LAN inteligentnych urządzeń gospodarstwa domowego firmy Gree. Aby uzyskać więcej informacji, zapoznaj się z "Pomocą" w aplikacji.







**FREE**

FREE POLSKA SP. Z O.O.

Wyłączny  
przedstawiciel  
marki Gree  
w Polsce

Free Polska Sp. z o.o.  
ul. Dobrego Pasterza 13/3  
31-416 Kraków

Telefon: 12 307 06 40  
E-mail: [gree@gree.pl](mailto:gree@gree.pl)  
WWW: [www.gree.pl](http://www.gree.pl)



GREE ELECTRIC APPLIANCES, INC. OF ZHUHAI

Add: West Jinji Rd, Qianshan, Zhuhai, Guangdong, China, 519070

Tel: (+86-756) 8522218

Fax: (+86-756) 8669426

E-mail: [gree@gree.com.cn](mailto:gree@gree.com.cn) [www.gree.com](http://www.gree.com)

**INSTRUKCJA OBSŁUGI WERSJA 1022**



600005060453