



# Instrukcja obsługi i montażu

## KLIMATYZATOR ŚCIENNY JEDNOSTKA WEWNĘTRZNA

**G-Tech**

GWH09AEC-K6DNA1A/I  
GWH12AEC-K6DNA1A/I

Dziękujemy za wybór naszego klimatyzatora GREE. Przed przystąpieniem do montażu należy dokładnie zapoznać się z niniejszą instrukcją. Instrukcję należy przechowywać w bezpiecznym miejscu.

**GREE ELECTRIC APPLIANCES, INC. OF ZHUHAI**

## SPIS TREŚCI

<b>Środki ostrożności</b> .....	1
Uwagi dotyczące bezpieczeństwa.....	1
Klauzula wyłączenia.....	1
Czynnik chłodniczy.....	2
Obsługa i konserwacja.....	3
<b>Opis klimatyzatora</b> .....	6
<b>Obsługa sterownika bezprzewodowego</b> .....	7
<b>Czyszczenie i konserwacja</b> .....	13
<b>Rozwiązywanie problemów</b> .....	24
Kody błędów.....	24
Ogólna analiza problemów .....	25
<b>Zasady bezpiecznego postępowania z czynnikiem R32</b> .....	27
<b>Uwagi o montażu</b> .....	29
Wymiary montażowe.....	29
Wybór lokalizacji montażu klimatyzatora.....	30
Środki ostrożności dotyczące instalacji elektrycznej.....	31
Wymagania dotyczące uziemienia urządzenia.....	31
<b>Montaż jednostki wewnętrznej</b> .....	32
<b>Sprawdzenie po montażu</b> .....	38
<b>Metoda kielichowania rur</b> .....	39
<b>Podręcznik specjalisty</b> .....	40
<b>Informacje dodatkowe</b> .....	43

### UWAGA

Urządzenie nie jest przeznaczone do użytkowania (włączając dzieci) przez osoby z obniżoną sprawnością psychofizyczną lub z brakiem wystarczającej wiedzy oraz doświadczenia, chyba że zapewni się odpowiedni nadzór lub przeszkolenie do obsługi urządzenia przez odpowiedzialne osoby dla zapewnienia bezpieczeństwa użytkowania. Dzieciom powinno zapewnić się odpowiedni nadzór i uświadomić, że urządzenie nie jest przeznaczone dla zabawy.



#### Prawidłowa utylizacja tego produktu

Oznaczenie to wskazuje, że tego produktu nie należy wyrzucać wraz z innymi odpadami gospodarstwa domowego w całej UE. Aby uniknąć szkodliwego wpływu na środowisko naturalne i zdrowie ludzi wskutek niekontrolowanej utylizacji odpadów, należy poddać urządzenie recyklingowi dla ponownego wykorzystywania materiałów. Aby oddać zużyte urządzenie, należy dostarczyć go do punktu zbierania zużytego sprzętu elektrycznego i elektronicznego. Adresy takich punktów są podane na stronach internetowych administracji publicznej.

## ŚRODKI OSTROŻNOŚCI

---

### Uwagi dotyczące bezpieczeństwa

#### SPECJALNE OSTRZEŻENIE:

1. Należy przestrzegać krajowych przepisów dotyczących instalacji gazowych.
2. Nie przekuwaj przewodów instalacji chłodniczej ani nie używaj otwartego ognia w pobliżu.
3. Nie należy używać środków przyspieszających odszranianie ani do czyszczenia, innych niż zalecane przez producenta.
4. Należy pamiętać, że czynniki chłodnicze mogą być bezwonne.
5. Urządzenie należy przechowywać w pomieszczeniu bez stale działających źródeł zapłonu (np.: źródło otwartego ognia, działające urządzenie gazowe lub działający grzejnik elektryczny).

#### Objaśnienie symboli



**OSTRZEŻENIE:** Jeśli nie przestrzegasz ściśle zaleceń, może to spowodować poważne uszkodzenie urządzenia lub ludzi.



**UWAGA:** Jeśli nie przestrzegasz ściśle zaleceń, może to spowodować niewielkie lub średnie uszkodzenie jednostki lub ludzi.

**NOTICE**

**ZALECENIA:**

Znak ten wskazuje, że pewne zasady muszą być przestrzegane. Nieprawidłowa obsługa może spowodować obrażenia osób lub mienia.

### Klauzula wyłączenia

Producent nie będzie ponosił odpowiedzialności w przypadku obrażeń ciała lub utraty mienia spowodowanych przez następujące przyczyny.

1. Uszkodzenie produktu z powodu niewłaściwego użycia lub użycia produktu niezgodnie z przeznaczeniem;
2. Modyfikacje, zmiany, konserwacja lub używanie produktu z innymi akcesoriami bez przestrzegania instrukcji obsługi Producenta;
3. Po weryfikacji, że wady produktu są bezpośrednio spowodowane przez gaz powodujący korozję;
4. Po weryfikacji, że wady produktu wynikają z niewłaściwej obsługi podczas transportu produktu;
5. Uruchomienie, naprawa, konserwacja urządzenia bez przestrzegania instrukcji obsługi lub powiązanych przepisów;
6. Po weryfikacji, że problem lub spór wynika ze specyfikacji jakościowej lub działania części i podzespołów wyprodukowanych przez innych Producentów;
7. Szkody, które są spowodowane klęskami żywiołowymi, ekstremalnie złymi warunkami środowiska lub siłą wyższą.

### Informacja o recyklingu

1. Wiele materiałów opakowaniowych to materiały nadające się do recyklingu.
2. Wrzuć je do odpowiednio oznaczonego kontenera do recyklingu. Jeśli chcesz zutylizować klimatyzator, skontaktuj się z lokalnym sprzedawcą lub centrum serwisowym w celu ustalenia prawidłowej metody utylizacji urządzenia.



### Uwaga

#### OZNACZENIA



Urządzenie napełnione czynnikiem R32 tzw. lekko palnym (klasa bezpieczeństwa A2L).

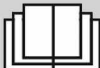

Przed zainstalowaniem i korzystaniem z urządzenia, należy najpierw przeczytać instrukcję obsługi.



Przed naprawą urządzenia, należy najpierw zapoznać się z instrukcją użytkownika.

#### CZYNNIK CHŁODNICZY

- Aby zrealizować działanie tego nowoczesnego klimatyzatora, specjalny czynnik chłodniczy krąży w systemie. Zastosowanym czynnikiem chłodniczym jest difluorometan czyli R32. Ten czynnik chłodniczy należy do kategorii czynników chłodniczych o niższej zapalności (klasa 2L w normie ISO 817) i jest bezwonny. Czynnik R32 w praktyce dla Użytkownika nie stanowi zagrożenia, nawet jeśli cała zawartość czynnika z urządzenia wyciekłaby do pomieszczenia nie zapali się, gdyż jego stężenie w pomieszczeniu pozostałoby na poziomie niższym od dolnej granicy zapalności ( $0.306 \text{ kg/m}^3$ ), pod warunkiem zastosowania się do wytycznych montażowych podanych poniżej. Palność czynnika R32 jest bardzo niska. Może zapalić się tylko w wyniku bezpośredniego kontaktu z ogniem.
- W porównaniu do typowych czynników chłodniczych, R32 charakteryzuje się wieloma zaletami względem środowiska. Jego potencjał tworzenia efektu cieplarnianego (GWP) jest bardzo niski w stosunku do innych substancji zubożających warstwę ozonową. Czynnik chłodniczy R32 posiada bardzo dobre właściwości termodynamiczne, które prowadzą do bardzo dużej efektywności energetycznej i z tego powodu potrzebna jest jego mniejsza ilość do napełnienia urządzenia w porównaniu np. do czynnika R410A.

#### OSTRZEŻENIE

Nie należy używać środków do przyspieszenia procesu rozmrażania lub do czyszczenia, innych niż te, zalecane przez Producenta. Jeśli potrzeba jest dokonać niezbędnej naprawy, należy skontaktować się z najbliższym autoryzowanym punktem serwisowym firmy GREE. Wszelkie naprawy wykonywane przez osoby niewykwalifikowane mogą być niebezpieczne. Urządzenie należy przechowywać w pomieszczeniu bez działającego stale źródła zapłonu. (na przykład: otwartego ognia, urządzeń gazowych, kominków lub działających grzejników elektrycznych). Nie przekłuwaj i nie narażaj na bezpośredni kontakt z ogniem. Urządzenie powinno być zainstalowane, obsługiwane i przechowywane w pomieszczeniu o powierzchni większej niż  $X \text{ m}^2$ . (Proszę odnieść się do danych w **tabeli a**, w dziale "Zasady bezpiecznego postępowania z czynnikiem R32" w niniejszej instrukcji)

Niniejsze urządzenie przeznaczone jest do napełnienia czynnikiem chłodniczym R32 po połączeniu z jednostką zewnętrzną. Podczas napraw, ściśle przestrzegaj instrukcji Producenta. Należy pamiętać, że czynnik ten jest bezzapachowy. Przeczytaj szczegółowo uwagi dotyczące obchodzenia się z czynnikiem R32 zawarte w niniejszej instrukcji obsługi.

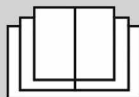



### Uwaga

#### Obsługa i konserwacja

---

- To urządzenie może być używane przez dzieci w wieku od 8 lat i powyżej oraz osoby o ograniczonej sprawności fizycznej lub umysłowej lub nie mające doświadczenia i wiedzy wyłącznie pod nadzorem osoby doświadczonej lub pod warunkiem, że zostały przeszkolone w zakresie korzystania z urządzenia w bezpieczny sposób i osoby te rozumieją zagrożenia związane z użytkowaniem urządzenia.
- Dzieci nie mogą bawić się urządzeniem.
- Czyszczenie i konserwacja urządzenia w trakcie użytkowania nie powinny być wykonywane przez dzieci.
- Nie należy podłączać klimatyzatora do gniazda elektrycznego wielofunkcyjnego. W przeciwnym razie może to spowodować zagrożenie pożarem.
- Należy podczas czyszczenia powietrza odłączyć zasilanie klimatyzatora. W przeciwnym razie może to spowodować porażenie prądem.
- Jeśli przewód zasilający jest uszkodzony, musi zostać wymieniony przez serwis lub osobę z podobnymi kwalifikacjami w celu uniknięcia zagrożenia.
- Nie myć klimatyzatora wodą, aby uniknąć porażenia prądem.
- Nie wolno rozpylać wody na jednostkę wewnętrzną. Może to spowodować porażenie prądem lub awarię.
- Po wyjęciu filtra, nie dotykaj lamel aluminiowych wymiennika aby uniknąć zranienia.
- Nie używać ognia lub suszarki do włosów, aby wysuszyć filtr powietrza, aby uniknąć deformacji filtra lub zagrożenia pożarowego.
- Konserwacja klimatyzatora musi być wykonana przez wykwalifikowanych pracowników. W przeciwnym razie może to spowodować obrażenia ciała lub uszkodzenia.
- Nie należy naprawiać klimatyzatora samodzielnie. Może to spowodować porażenie prądem lub uszkodzenie. Gdy konieczna jest naprawa klimatyzatora prosimy o kontakt z autoryzowanym serwisem.
- Nie wolno wkładać palców lub przedmiotów do wlotu lub wylotu powietrza. Może to spowodować obrażenia ciała lub uszkodzenie.
- Nie należy blokować wylotu powietrza lub wlotu powietrza. Może to spowodować usterkę.
- Nie rozlewać wody na sterownik zdalnego sterowania, w przeciwnym razie sterownik może ulec uszkodzeniu.
- Gdy poniższe zjawiska występują, należy wyłączyć klimatyzator i natychmiast odłączyć zasilanie. Następnie należy skontaktować się ze sprzedawcą lub wykwalifikowanymi specjalistami od serwisu.
  - Przewód zasilający jest przegrzany lub uszkodzony.
  - Słychać nieprawidłowy dźwięk podczas pracy klimatyzatora.
  - Wyłącznik prądu obwodu klimatyzatora często wyłącza się.
  - Klimatyzacja wydziela zapach spalenizny.
  - Z urządzenia wewnętrznego kapie woda.



### Uwaga

- Jeżeli klimatyzator pracuje w warunkach nienormalnych, może to spowodować jego uszkodzenie, porażenie prądem lub pożar.
- Po włączeniu lub wyłączeniu awaryjnie urządzenia przez wyłącznik prądu, proszę nacisnąć przełącznik z użyciem izolacyjnego przedmiotu innego niż metal.
- Nie stawaj na górnym panelu urządzenia zewnętrznego oraz nie umieszczaj na nim ciężkich przedmiotów. Może to spowodować jego uszkodzenie lub obrażenia ciała.

### Załącznik

---

- Instalacja elektryczna musi być wykonana przez wykwalifikowany personel. W przeciwnym razie może to spowodować obrażenia ciała lub uszkodzenie.
- Należy przestrzegać przepisów bezpieczeństwa podczas instalacji elektrycznych jednostki.
- Zgodnie z obowiązującymi przepisami bezpieczeństwa, należy wykonać osobny obwód zasilania dla klimatyzatora i zastosować rozłącznik izolacyjny w obwodzie.
- Należy zastosować rozłącznik izolacyjny w obwodzie. Jego brak może spowodować awarię urządzenia.
- W wydzielonym obwodzie elektrycznym klimatyzator powinien być zabezpieczony przez wyłącznik nadmiarowoprądowy oraz wyłącznik różnicowoprądowy. Urządzenia te mają za zadanie wyłączenie obwodu (rozwarcie swoich styków) w przypadku uszkodzenia obwodu lub urządzenia. Działają one jednak w innych zakresach prądów doziemnych.
- Wyłącznik nadmiarowoprądowy reaguje na prądy rzędu kilkudziesięciu amperów jest więc skuteczny w przypadku metalicznych zwarc obwodu zasilania, nie pozwalając na wystąpienie niebezpiecznego napięcia oraz chroniąc obwód przed przeciążeniem.
- W przypadku wystąpienia niemetalicznego przebicia do obudowy (np. zwarcie przez rezystancję zwęglonej izolacji), może zaistnieć sytuacja, że wyłącznik nadmiarowoprądowy nie zadziała (zbyt mały prąd zwarcowy), co może prowadzić do wystąpienia niebezpiecznego napięcia na obudowie. W takich przypadkach wyłączenie obwodu powinien spowodować wyłącznik różnicowoprądowy, który jest czuły na prądy rzędu dziesiątek mA.
- Zabezpieczenia przeciążeniowe powinny być tak dobrane, aby wyłączenie zasilania (przerwanie przepływu prądu przeciążeniowego) nastąpiło zanim wystąpi niebezpieczeństwo uszkodzenia izolacji, połączeń, zacisków lub otoczenia na skutek nadmiernego wzrostu temperatury.
- Klimatyzator powinien być prawidłowo uziemiony. Nieprawidłowe uziemienie może spowodować porażenie prądem.
- Nie stosować przewodów elektrycznych nie posiadających odpowiednich atestów i norm.
- Upewnij się, że zasilanie elektryczne jest zgodne z wymogami podanymi na tabliczce znamionowej klimatyzatora. Niestabilne zasilanie lub nieprawidłowe podłączenie zasilania może spowodować nieprawidłowe działanie lub awarię urządzenia. Należy zastosować tylko przewód o właściwie dobranym przekroju i odpowiedniej izolacji przed rozpoczęciem użytkowania klimatyzatora.
- Prawidłowo podłącz przewód fazowy, neutralny i uziemienia do gniazda zasilania.



### Uwaga

- Pamiętaj, aby wyłączyć zasilanie przed przystąpieniem do jakichkolwiek prac związanych z energią elektryczną dla zachowania bezpieczeństwa.
- Nie podłączaj zasilania elektrycznego przed zakończeniem instalacji.
- Jeśli przewód zasilający jest uszkodzony, musi zostać wymieniony przez poprzez autoryzowany serwis lub wykwalifikowanego elektryka w celu uniknięcia zagrożenia.
- Temperatura obiegu chłodniczego będzie wysoka, należy ułożyć kabel sterowania w pewnej odległości od rury chłodniczej, miedzianej.
- Urządzenie powinno być zainstalowane zgodnie z krajowymi przepisami dotyczącymi połączeń elektrycznych.
- Instalacja musi być wykonana zgodnie z wymaganiami NEC i CEC wyłącznie przez instalatorów z uprawnieniami ( certyfikat f-gazowy, certyfikat autoryzacyjny GREE).
- Klimatyzator jest w pierwszej klasie urządzeń elektrycznych. Musi być prawidłowo uziemiony poprzez połączenie metalowych części przewodzących urządzenia z uziomem o rezystancji uziemienia skoordynowanej i charakterystyką zabezpieczenia zwarciovego w celu zapewnienia ochrony przeciwporażeniowej.
- Prosimy upewnić się, że jest zawsze uziemione skutecznie, gdyż może to spowodować porażenie prądem.
- Przewód żółto-zielony zasilania klimatyzatora jest przewodem uziemienia, i nie może być wykorzystywany do innych celów.
- Rezystancja uziemienia powinna być zgodna z krajowymi elektrycznymi przepisami dotyczącymi zasad bezpieczeństwa.
- Urządzenie musi być umieszczone tak, że wtyczka zasilania musi być dostępna.
- Dla klimatyzatora bez podłączenia za pomocą wtyczki, rozłącznik izolacyjny z widoczną przerwą stykową musi być zainstalowany w obwodzie zasilania.
- Wszystkie przewody jednostki wewnętrznej i zewnętrznej powinny być podłączone przez autoryzowanego instalatora.
- Jeśli długość przewodu zasilania sieciowego jest niewystarczająca należy dokonać zakupu nowego przewodu. Należy unikać przedłużania przewodu samodzielnie.
- Jeśli musisz przenieść klimatyzator w inne miejsce, może to zrobić wyłącznie wykwalifikowany serwisant. W przeciwnym razie może to spowodować obrażenia ciała lub uszkodzenia.
- Wybierz lokalizację dla montażu jednostki, która jest poza zasięgiem dzieci, z dala od zwierząt lub roślin. Jeśli to konieczne dla celów bezpieczeństwa należy ograniczyć bezpośredni dostęp do urządzenia.
- Jednostka wewnętrzna powinna być zainstalowana blisko ściany.

## OPIS KLIMATYZATORA

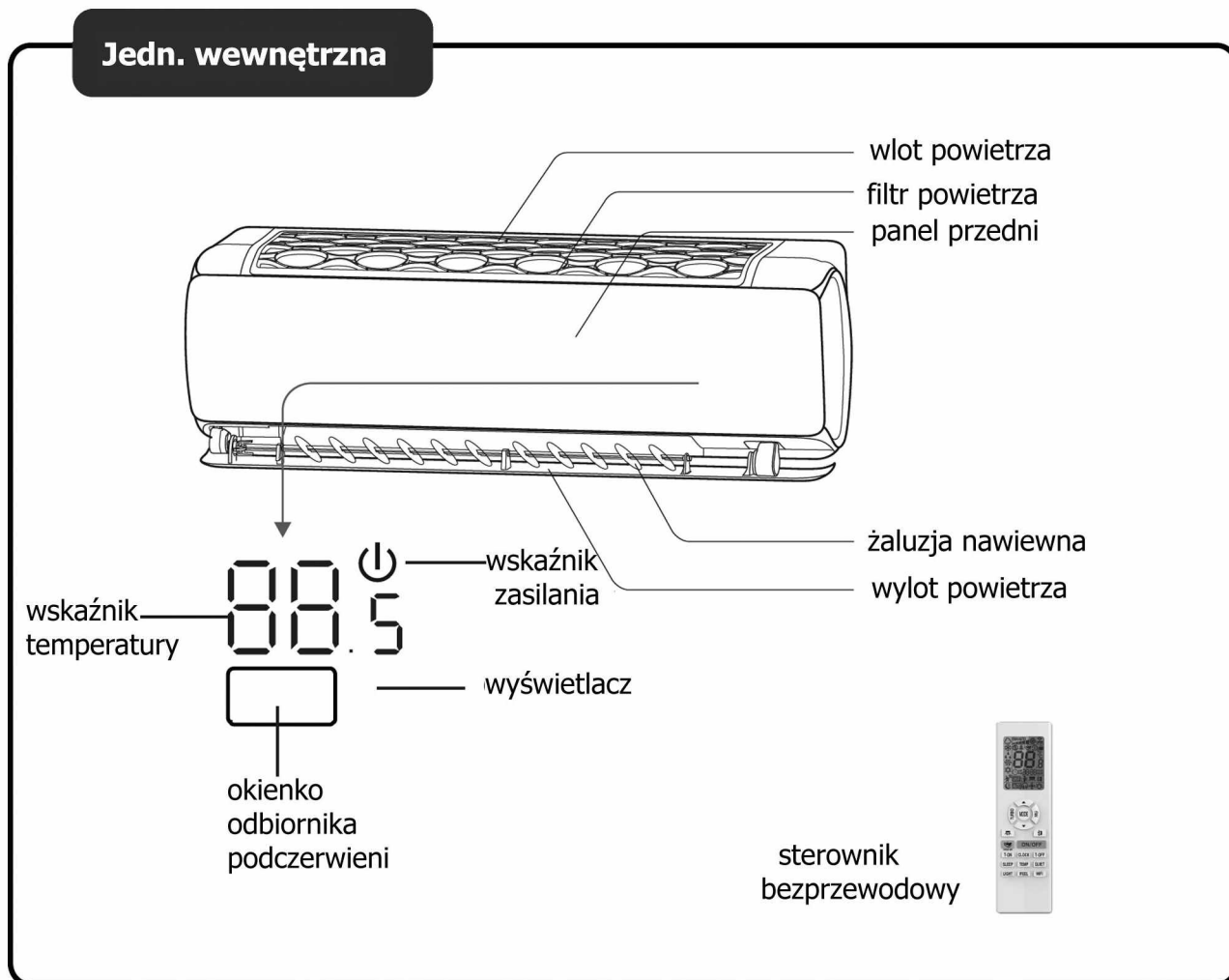

### UWAGA:

Rzeczywisty wygląd urządzenia może się różnić od powyższych rysunków, należy zapoznać się z faktycznym wyglądem produktu.

### Zakres temperaturowy pracy klimatyzatora

	wewnątrz DB/WB (°C)	na zewnątrz DB/WB (°C)
maksymalne chłodzenie	32/23	43/26
maksymalne grzanie	27/-	24/18

### Informacja o czynniku chłodniczym

#### Działanie urządzenia jest uzależnione od fluorowanych gazów cieplarnianych\*

\* Niniejsze urządzenie przeznaczone jest do napełnienia czynnikiem chłodniczym R32. Nazwą chemiczną R32 jest difluorometan. Jest czynnikiem ekologicznym nowej generacji o wysokim poziomie efektywności energetycznej.



## OBSŁUGA STEROWNIKA ZDALNEGO STEROWANIA

### Opis przycisków sterownika



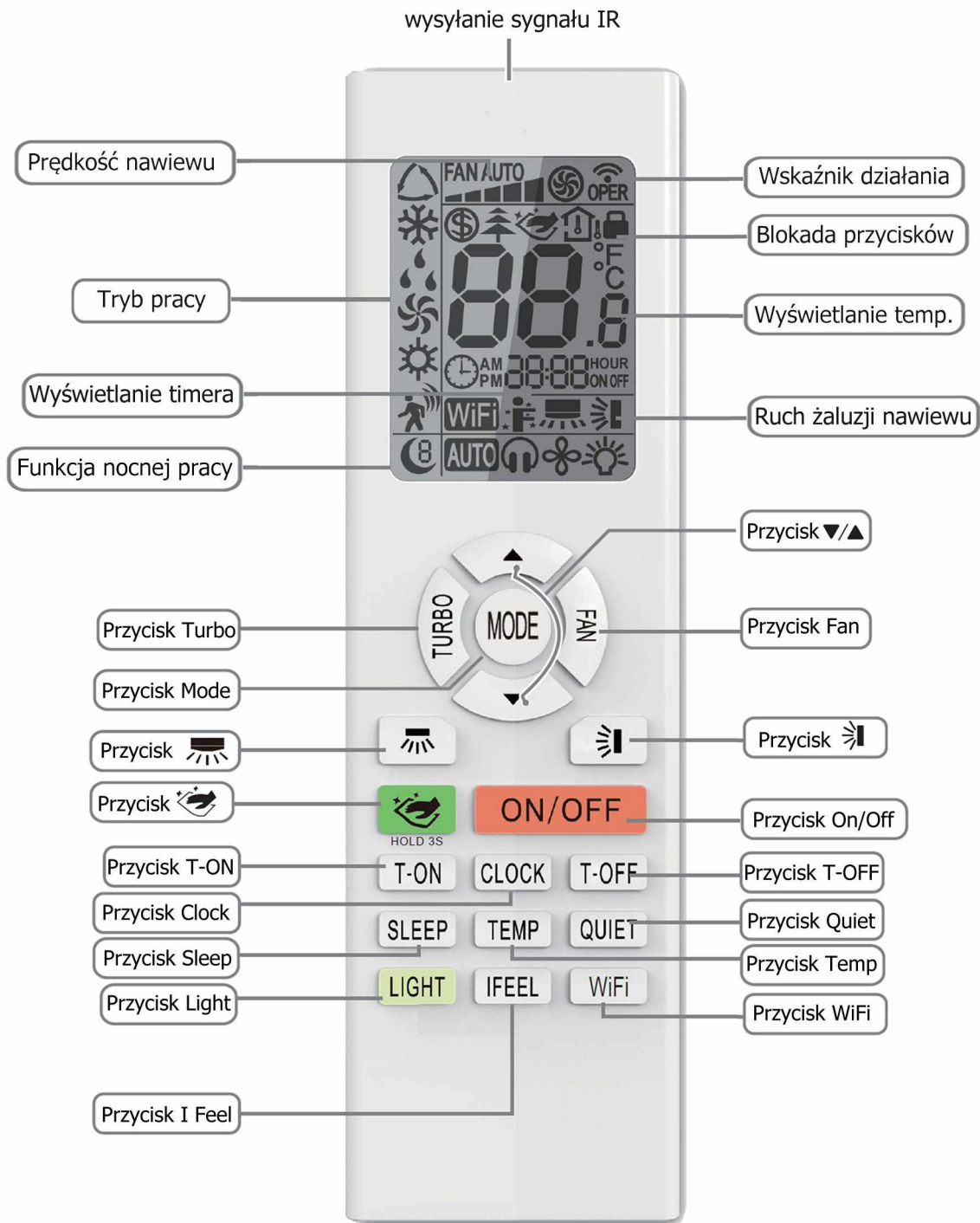





- To jest uniwersalny sterownik bezprzewodowy, przeznaczony do różnych typów klimatyzatorów GREE. Niektóre funkcje których klimatyzator nie posiada nie będą działać w trakcie naciskania przycisków sterownika.
- Po włączeniu zasilania, klimatyzator wyda dźwięk. Na wyświetlaczu zaświeci się czerwony wskaźnik "⏻". Po tym, można użytkować klimatyzator za pomocą sterownika bezprzewodowego.
- Gdy urządzenie jest włączone, każde naciśnięcie przycisku na pilocie zdalnego sterowania, wysła sygnał. Ikona wysyłania sygnału sterowania "📶" na wyświetlaczu sterownika migie raz. Jeżeli klimatyzator wyda sygnał dźwiękowy "di", oznacza to, że sygnał został wysłany.

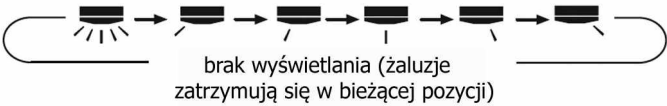



## OBSŁUGA STEROWNIKA ZDALNEGO STEROWANIA

<p>Przycisk ON/OFF</p>	<p>Wciśnięcie przycisku ON/OFF powoduje włączenie lub wyłączenie urządzenia. Ponowne wciśnięcie przycisku wyłącza urządzenie.</p>
<p>Przycisk FAN</p>	<p>Naciśnięciem tego przycisku można ustawić prędkość wentylatora cyklicznie jak poniżej: W trybie pracy osuszania prędkość wentylatora zawsze jest tylko niska.</p> <p>prędkość niska ( █ ), podwyższona ( █ █ ), prędkość średnia ( █ █ █ ), zwiększona ( █ █ █ █ ), prędkość wysoka ( █ █ █ █ █ ), prędkość automatyczna ( FAN AUTO )</p>
<p>Przycisk ▼/▲</p>	<ul style="list-style-type: none"> <li>Wciśnięcie przycisku "▲" zwiększa ustawienie temperatury o 0,5°C. Wciśnięcie przycisku "▼" obniża ustawienie temperatury o 0,5°C.</li> <li>Przytrzymanie przycisku "▲" lub "▼" przez co najmniej 2 sek. powoduje zmianę ustawień szybciej. W trakcie ustawień wskaźnik ustawionej temperatury na jednostce wewnętrznej będzie się zmieniał. Temperatura nie może być regulowana w trybie pracy automatycznym.</li> </ul>
<p>Przycisk MODE</p>	<p>Wciśnięcie przycisku MODE powoduje zmianę trybu pracy klimatyzatora w następującej kolejności:</p> <p>Automatyczny ❄ Chłodzenie 💧 Osuszanie 🌀 Wentylacja ☀ Grzanie</p>
<p>Przycisk ☀</p>	<p>Wciśnij ten przycisk, aby ustawić pionowy ruch poziomych żaluzji nawiewu powietrza, a jego ponowne naciśnięcie wyłącza tę funkcję. Ustawienia kąta nawiewu zmieniają się cyklicznie wg. poniższego:</p> <p>brak wyświetlania (poziome żaluzje zatrzymują się w bieżącej pozycji)</p> <ul style="list-style-type: none"> <li>Kiedy wybierzemy "☀" oznacza to automatyczny ruch żaluzji. Pionowy ruch w górę i w dół pomiędzy maksymalnymi kątami wychylenia.</li> <li>Kiedy wybierzemy "☀", "☀", "☀", "☀", "☀" oznacza to, że wentylator jednostki wewnętrznej klimatyzatora nawiewa powietrze w taki sposób, że żaluzje poziome zatrzymują się w ustalonej pozycji.</li> <li>Przytrzymaj przycisk "☀" powyżej 2s, aby ustawić żądany kąt wychylenia żaluzji. Gdy osiągną one wymagany kąt, zwolnij przycisk.</li> </ul>
<p>Przycisk LIGHT</p>	<p>Wciśnięcie przycisku powoduje włączenie/ wyłączenie podświetlenia panelu sterowania . Kiedy jest włączone podświetlenie, ikonka "☀" będzie wyświetlona na wyświetlaczu. Po wyłączeniu wskaźnik w postaci ikonki "☀" nie będzie wyświetlany na sterowniku.</p>









## OBSŁUGA STEROWNIKA ZDALNEGO STEROWANIA

<p>Przycisk</p> 	<p>Naciśnięciem tego przycisku można włączyć funkcję ruchu żaluzji nawiewnej w lewo i w prawo.</p>  <ul style="list-style-type: none"><li>• Naciśnij i przytrzymaj przycisk ruchu żaluzji w lewo i w prawo przez więcej niż 2 sekundy, a w jednostce wewnętrznej rozpocznie się ruch żaluzji nawiewu powietrza od lewej do prawej, a następnie zwolnij przycisk, żaluzja w jednostce wewnętrznej przestanie się obracać i obecne położenie żaluzji nawiewu zostanie zachowane w bieżącej pozycji.</li><li>• W trybie ruchu żaluzji w lewo i w prawo, gdy status zostanie przełączony z wyłączonego na , naciśnij ten przycisk ponownie przez co najmniej 2 sekundy,  status zmieni się od razu na wyłączony; jeśli naciśniesz ten przycisk ponownie w ciągu 2 s, zmiana statusu ruchu żaluzji w lewo i w prawo będzie również zależeć od sekwencji rotacji określonej powyżej.</li><li>• Ta funkcja jest dostępna tylko dla niektórych modeli urządzeń.</li></ul>
<p>Przycisk TURBO</p>	<ul style="list-style-type: none"><li>• Przyciskiem TURBO możemy włączyć lub wyłączyć działanie funkcji, gdy klimatyzator pracuje w funkcji COOL (chłodzenia) lub HEAT (grzania). Ikonka "Ⓢ" wyświetli się na sterowniku. Ponowne naciśnięcie przycisku wyłącza działanie tej funkcji i ikonka "Ⓢ" zniknie z wyświetlacza sterownika.</li><li>• Funkcja ta służy do szybkiego chłodzenia lub grzania z intensywnym nawiewem powietrza. Funkcja TURBO nie jest dostępna w trybie osuszania, automatycznym lub wentylacji. Automatycznie ulegnie wyłączeniu, po zmianie trybu pracy lub prędkości wentylatora.</li></ul>
<p>Przycisk QUIET</p>	<p>Naciśnij ten przycisk, status funkcji Quiet może być w trybie Auto Quiet ( na wyświetlaczu będzie pokazany symbol " <b>Auto</b>  ), włączony tryb Quiet ( na wyświetlaczu będzie pokazany symbol "  ). Funkcja Quiet ( cichej pracy) domyślnie jest wyłączona przy włączeniu zasilania urządzenia.</p>
<p>Przycisk SLEEP</p>	<ul style="list-style-type: none"><li>• Naciśnij ten przycisk, aby wybrać funkcję pracy nocnej - Sleep 1 (  ), Sleep 2 (  ), Sleep 3 (  ) i ponownie, aby wybrać kasowanie funkcji pracy nocnej, powtarzając ten cykl od nowa. Po włączeniu urządzenia funkcja ta jest standardowo wyłączona.</li><li>• Sleep 1 jest trybem nr 1 funkcji nocnej pracy w trybie pracy chłodzenia klimatyzatora: po 1 godzinie od włączenia funkcji nocnej pracy, temperatura wzrośnie o 1°C, po 2 godzinach o 2°C. Potem urządzenie pracuje przy tak ustawionej temperaturze. W trybie grzania: po 1 godzinie od włączenia funkcji nocnej pracy, temperatura zostanie obniżona o 1°C, po 2 godzinach o 2°C. Potem urządzenie pracuje przy tak ustawionej temperaturze.</li><li>• Sleep 2 jest trybem pracy nocnej nr 2, wtedy klimatyzator pracuje zgodnie z nastawą fabryczną algorytmu wykresu temperatury funkcji pracy nocnej.</li><li>• Sleep 3 jest trybem pracy nocnej, przy ustawieniu algorytmu wykresu temperatury funkcji pracy nocnej zaprogramowanej i spersonalizowanej przez Użytkownika.</li></ul>

## OBSŁUGA STEROWNIKA ZDALNEGO STEROWANIA

Przycisk SLEEP	<ul style="list-style-type: none"><li>• (1) W przypadku trybu Sleep 3, wciśnij dłużej przycisk "TURBO" , wtedy sterownik wejdzie w indywidualne ustawienia funkcji nocnej pracy, wyświetli się napis "1 hour" na sterowniku, a w polu, gdzie wyświetlana jest ustawiona temperatura nawiewu, wyświetli się "88", będzie wyświetlana odpowiednia temperatura ostatniej ustawionej krzywej funkcji nocnej pracy i będzie migać (przy pierwszym wejściu do ustawień będzie ona wyświetlana zgodnie z początkowym ustawieniem wykresem fabrycznym).</li><li>• (2) Naciskając przyciski "▲" i "▼" , ustaw odpowiadającą potrzebom wartość ustawionej temperatury; po zmianie, naciśnij przycisk "TURBO" dla zatwierdzenia ustawień.</li><li>• (3) W tym czasie, wartości w polu wyświetlania timera na sterowniku bezprzewodowym automatycznie będą wzrastać co 1 godzinę (tj. np. "2 godziny" lub "3 godziny" ... i "8 godzin"). W polu wyświetlacza, gdzie zwykle pojawia się ustawiana temperatura nawiewu "88", będzie wyświetlać się odpowiednia temperatura z ostatniego ustawionego wykresu funkcji nocnej pracy i będzie migać na wyświetlaczu;</li><li>• (4) Powtórz powyższe kroki (2) ~ (3) działania, aż do ustawienia temperatury 8 godzin do zakończenia snu, ustawienie wykresu krzywej temperaturowej funkcji nocnej pracy jest gotowe; w tym czasie, sterownik powróci wyświetlania standardowych ustawień czasu timera; wyświetlacz temperatury powróci do wyświetlania ustawionej temperatury nawiewu.</li><li>• Sleep 3- sprawdzenie ustawień wykresu krzywej temperatury funkcji nocnej pracy, który został zaprogramowany przez Użytkownika Użytkownik może sprawdzić własne ustawienia wykresu krzywej temperaturowej funkcji nocnej pracy, wejść w status ustawień użytkownika funkcji nocnej pracy, ale nie należy zmieniać ustawień temperatury. Następnie naciśnij przycisk "TURBO" w celu potwierdzenia.</li></ul> <p>Uwaga: W procedurze powyższej nastawy lub sprawdzenia, jeżeli w przeciągu 10s, nie zostanie wciśnięty przycisk, sterownik automatycznie wyjdzie z ustawień wykresu krzywej temperatury i powróci do wyświetlania standardowych danych. Naciśnięcie przycisku ON/OFF, przycisku MODE lub przycisku SLEEP również zakończy się wyjściem z trybu ustawień lub sprawdzenia nastawy wykresu krzywej temperatury funkcji nocnej pracy.</p>
Przycisk TEMP	<p>Naciskając ten przycisk, można wybrać ustawienie wyświetlania ustawionej temperatury nawiewu, temperatury otoczenia wewnątrz pomieszczenia na wyświetlaczu jednostki wewnętrznej.</p> <p>Po włączeniu zasilania urządzenia domyślnie wyświetla się ustawiona nawiewu, po zmianie statusu wyświetlania, wskaźnik temperatury na sterowniku zmieni się na "  " i wyświetli się wtedy temperatura otoczenia wewnątrz pomieszczenia a następnie automatycznie powróci do wyświetlania ustawionej temperatury nawiewu po około trzech sekundach.</p>
Przycisk I FEEL	<ul style="list-style-type: none"><li>• Wciśnięcie przycisku włącza funkcję I FEEL (inteligentnej kontroli temperatury) i ikonka "  " zostanie wyświetlona na ekranie sterownika bezprzewodowego. Po ustawieniu tej funkcji, sterownik bezprzewodowy wysyła informacje do urządzenia o odczytanej temperaturze otoczenia. Klimatyzator automatycznie ustawi temperaturę nawiewu zgodnie z odczytaną temperaturą otoczenia. Ponowne naciśnięcie tego przycisku wyłącza ustawienia funkcji I FEEL a ikonka "  " zniknie z wyświetlacza.</li><li>• Kiedy funkcja FEEL jest włączona, sterownik beprzewodowy należy umieścić w miejscu, w którym jednostka wewnętrzna może odbierać sygnał sterowania wysyłany przez sterownik. Jeśli funkcja jest ustawiona, należy umieścić sterownik bezprzewodowy w pobliżu Użytkownika. Nie należy kłaść sterownika w pobliżu przedmiotów o wysokiej lub niskiej temperaturze, gdyż będzie to miało bezpośredni wpływ na prawidłowe działanie tej funkcji.</li></ul>

## OBSŁUGA STEROWNIKA ZDALNEGO STEROWANIA

<p>Przycisk T-ON/T-OFF</p>	<ul style="list-style-type: none"> <li>• Przycisk T-ON Naciśnij przycisk "T-ON", aby ustawić czas automatycznego włączenia klimatyzatora. Po naciśnięciu przycisku ikonka  " zniknie i napis "ON" zacznie migać na wyświetlaczu. Gdy wciśniemy przycisk "▲" lub "▼" wprowadzić można odpowiedni czas, każde naciśnięcie przycisku "▲" lub "▼" zwiększa lub zmniejsza ustawienia o 1 minutę. Przytrzymując przycisk "▲" lub "▼" przez ponad 2 sekundy można szybciej zmieniać wartości ustawiane. Po ustawieniu wymaganego czasu włączenia należy nacisnąć przycisk "T-ON". Ustawienia zostaną zatwierdzone. Napis "ON" przestanie migać, a ikonka  " wznowi wyświetlanie. Aby skasować ustawienia T-ON wystarczy powtórnie nacisnąć przycisk "T-ON".</li> <li>• Przycisk T-OFF Naciśnij przycisk "T-OFF", aby ustawić czas automatycznego wyłączenia klimatyzatora. Po naciśnięciu przycisku ikonka  " zniknie i napis "OFF" zacznie migać na wyświetlaczu. Gdy wciśniemy przycisk "▲" lub "▼" wprowadzić można odpowiedni czas, każde naciśnięcie przycisku "▲" lub "▼" zwiększa lub zmniejsza ustawienia o 1 minutę. Przytrzymując przycisk "▲" lub "▼" przez ponad 2 sekundy można szybciej zmieniać wartości ustawiane. Po ustawieniu wymaganego czasu włączenia należy nacisnąć przycisk "T-OFF". Ustawienia zostaną zatwierdzone. Napis "OFF" przestanie migać, a ikonka  " wznowi wyświetlanie. Aby skasować ustawienia T-OFF wystarczy powtórnie nacisnąć przycisk "T-OFF".</li> </ul> <p>Uwaga:</p> <ul style="list-style-type: none"> <li>• W stanie włączonym i wyłączonym, można ustawić jednocześnie TIMER OFF lub TIMER ON.</li> <li>• Przed ustawieniem TIMER ON lub TIMER OFF, należy ustawić aktualny czas za pomocą funkcji CLOCK .</li> <li>• Po uruchomieniu TIMER ON lub TIMER OFF, ustawiony zostanie stały cykl włączenia i wyłączenia urządzenia. Po tym, klimatyzator zostanie włączony lub wyłączony w zależności od ustawienia czasu timera.</li> </ul> <p>Przycisk ON / OFF, nie będzie miał wpływu na ustawienia. Jeśli nie potrzebujesz tej funkcji, użyj sterownika bezprzewodowego, aby ją anulować.</p>
<p>Przycisk WiFi</p>	<p>Naciśnij przycisk "WiFi", aby włączyć lub wyłączyć funkcję WiFi. Gdy funkcja WiFi jest włączona, na ekranie sterownika bezprzewodowego zostanie wyświetlona ikonka "WiFi"; w stanie wyłączonym urządzenia, naciśnięcie przycisków "MODE" i "WiFi" jednocześnie przez ponad 1s, spowoduje, że sterownik bezprzewodowy wyśle kod resetowania do ustawień fabrycznych.</p>
<p>Przycisk </p>	<p>Gdy urządzenie jest wyłączone, naciśnij ten przycisk i przytrzymaj przez 3s, aby otworzyć maksymalnie żaluzję nawiewu powietrza do czyszczenia, pojawi się ikonka  na wyświetlaczu w jednostce wewnętrznej. Gdy żaluzja nawiewu powietrza będzie maksymalnie otwarta, a ikonka zniknie z wyświetlacza, można rozpocząć czyszczenie jednostki. Anulowanie tej funkcji: Naciśnij i przytrzymaj przez 3s ten przycisk, aby zresetować otwarcie żaluzji nawiewu powietrza. Naciśnięcie przycisku zasilania bezpośrednio po tym spowoduje włączenie urządzenia.</p>
<p>Przycisk CLOCK</p>	<p>Naciśnij przycisk CLOCK, aby wejść w tryb ustawień zegara. Na wyświetlaczu pojawi się migająca ikonka  . Naciskając przyciski "▲" lub "▼" w ciągu 5 sekund możemy zmieniać ustawienie czasu. Każde naciśnięcie przycisku "▲" lub "▼" zwiększa lub zmniejsza ustawienia czasu o 1 minutę. Jeśli przytrzymamy wciśnięty przycisk powyżej 2 sekund ustawiane wartości będą się zmieniać szybciej. Po ustawieniu wciśnij ponownie przycisk CLOCK, aby zatwierdzić ustawienia. Ikonka  będzie się wyświetlać w sposób ciągły.</p>
<p>Anulowanie przypomnienia czyszczenia filtra</p>	<p>Jeśli wyświetlacz cyfrowy miga na wyświetlaczu, przypomina to Użytkownikowi o zbliżającym się terminie czyszczenia filtra powietrza. Naciśnij jednocześnie przyciski MODE i TEMP, aby anulować to przypomnienie.</p>
<p>Funkcja samo- oczyszczania</p>	<p>W stanie wyłączenia urządzenia przytrzymaj jednocześnie przyciski „MODE” i „FAN” przez 5 sekund, aby włączyć lub wyłączyć funkcję samooczyszczania. Kiedy funkcja samooczyszczania jest włączona, jednostka wewnętrzna wyświetla symbol „CL”. (Ta funkcja dotyczy niektórych modeli)</p>

## OBSŁUGA STEROWNIKA ZDALNEGO STEROWANIA

Funkcja oszczędzania energii	<p>W trybie chłodzenia naciśnij przyciski "CLOCK" oraz "TEMP" jednocześnie, aby uruchomić lub wyłączyć funkcję oszczędzania energii. Gdy funkcja oszczędzania energii jest uruchomiona, symbol "SE" będzie wyświetlany na sterowniku bezprzewodowym, a klimatyzator dostosuje ustawienia temperatury automatycznie, zgodnie z ustawieniami fabrycznymi aby uzyskać najlepszy efekt oszczędności energii. Naciśnięcie ponowne przycisku "CLOCK" oraz "TEMP" jednocześnie spowoduje wyjście z funkcji oszczędzania energii.</p> <p>Uwaga:</p> <ul style="list-style-type: none"><li>• W funkcji oszczędzania energii, prędkość wentylatora jest domyślnie ustawiana na prędkość automatyczną i nie można tego zmienić.</li><li>• W funkcji oszczędzania energii, ustawionej temperatury nie można regulować. Naciśnij przycisk „TURBO”, a sterownik bezprzewodowy nie wyśle sygnału.</li><li>• Funkcja nocnej pracy i funkcja oszczędzania energii nie mogą działać jednocześnie. Jeśli funkcja oszczędzania energii została ustawiona w trybie chłodzenia, naciśnięcie przycisku funkcji nocnej pracy anuluje funkcję oszczędzania energii. Jeśli funkcja nocnej pracy została ustawiona w trybie chłodzenia, uruchomienie funkcji oszczędzania energii anuluje funkcję nocnej pracy.</li></ul>
Blokada klawiatury	<p>Naciśnij "+" i "-" jednocześnie, aby włączyć lub wyłączyć funkcję blokady rodzicielskiej. Kiedy funkcja blokady rodzicielskiej jest włączona, ikonka "🔒" jest wyświetlana na sterowniku bezprzewodowym. Jeśli spróbujesz naciskać przyciski sterownika, ikonka "🔒" mignie 3 razy, nie wysyłając sygnału do urządzenia.</p>
Przełączanie wyświetlania temperatury	<p>Kiedy urządzenie jest wyłączone, przyciśnięcie jednocześnie przycisków "▼" i "MODE", pozwoli na przełączanie wyświetlania temperatury między stopniami Celsjusza (°C) a Fahrenheita (°F)</p>

### Wymiana baterii w sterowniku

1. Naciśnij z tyłu sterownika w oznaczonym miejscu "OPEN", a następnie przesunij klapkę pod którą zainstalowane są baterie, wzdłuż kierunku strzałki.
2. Wymień dwie baterie alkaliczne (typu AAA 1.5V), upewnij się, że polaryzacja "+" i "-" jest prawidłowa i zgodna z oznaczeniami.
3. Zamontuj z powrotem klapkę osłonową baterii.

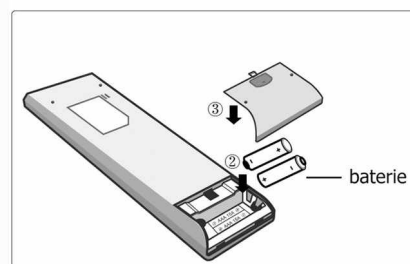
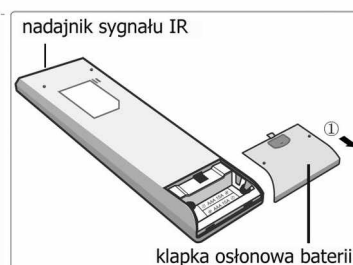

### UWAGA

- Podczas pracy skieruj nadajnik sygnału sterowania na odbiornik podczerwieni znajdujący się na jednostce wewnętrznej. Odległość między nadajnikiem sygnału a oknem odbiornik podczerwieni nie powinna przekraczać 8 m, a między nimi nie powinno być żadnych przeszkód.
- Sygnał sterowania może być zakłócony w pomieszczeniu, w którym znajdują się lampy fluorescencyjne lub działające telefony bezprzewodowe; podczas pracy sterownik bezprzewodowy powinien znajdować się w miarę blisko jednostki wewnętrznej.
- Wymień obie baterie na tego samego modelu, gdy wymagana jest wymiana.
- Jeśli nie używasz sterownika bezprzewodowego przez dłuższy czas, wyjmij baterie.
- Jeśli obraz na ekranie sterownika bezprzewodowego jest niewyraźny lub go nie ma wcale, wymień baterie.

## Schemat ideowy podzespołów jednostki wewnętrznej

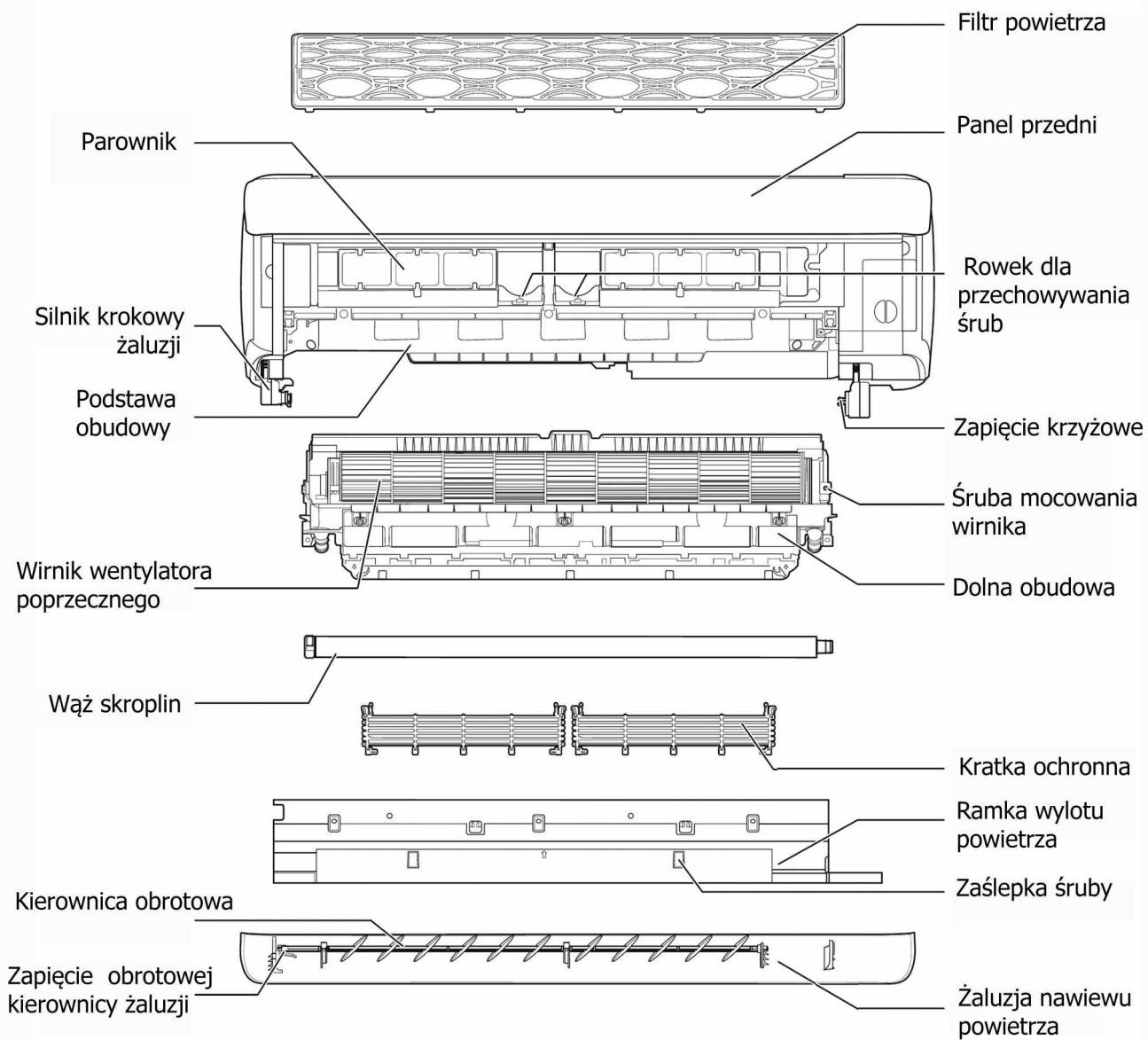

## CZYSZCZENIE I KONSERWACJA



### Uwagi o czyszczeniu

- Gdy urządzenie działało przez pewien czas, a wyświetlacz miga i wyświetla się na nim "88" w sposób ciągły, oznacza to, że należy wyczyścić klimatyzator. Gdy przytrzymasz przycisk " " na sterowniku bezprzewodowym przez co najmniej 3 sekundy, aby przejść do funkcji dokładnego czyszczenia (zasilanie musi zostać odłączone podczas wykonywania czyszczenia) w stanie wyłączonym urządzenia, status przypomnienia zniknie po włączeniu zasilania urządzenia. Jeśli nie chcesz w danej chwili czyścić klimatyzatora, naciśnij kombinację przycisków sterownika „MODE + TEMP”, aby anulować to przypomnienie.
- Wybierz procedurę czyszczenia w zależności od rzeczywistego środowiska pracy urządzenia lub stopnia zabrudzenia podzespołów.



### Ostrzeżenie



Proszę wyciągnąć wtyczkę z gniazdka

Przed konserwacją należy odłączyć zasilanie. W przeciwnym razie może to spowodować porażenie prądem.



Podczas konserwacji upewnij się, że pozycja drabiny jest stabilna i pewna. W przeciwnym razie może to spowodować obrażenia.



Podczas procesu demontażu nie stać bezpośrednio pod klimatyzatorem.



Nie dotykaj rękoma aluminiowych lamel. W przeciwnym razie może to spowodować obrażenia.



Nie myj podzespołów elektrycznych za pomocą wody.

## Czyszczenie jednostki wewnętrznej



### Uwaga

- Zawsze sprawdź czy przed czyszczeniem klimatyzatora zasilanie jest wyłączone. W przeciwnym razie może dojść do porażenia prądem.
- Wilgoć może spowodować porażenie prądem. Nigdy nie spryskuj wodą klimatyzatora podczas jego czyszczenia.
- Łatwopalne ciecze ( np. rozpuszczalnik czy benzyna) mogą doprowadzić do uszkodzenia klimatyzatora. (Używaj tylko miękkich i suchych szmatek do czyszczenia jednostki, lub lekko zwilżonych wodą z dodatkiem łagodnego detergentu).
- Producent ostrzega przed użyciem środków chemicznych, w skład których wchodzi związek organiczny 2-butoksyetanol (2-Butoxyethanol) oraz pozostałe związki z tej grupy organicznej, które mogą powodować uszkodzenia elementów urządzenia.
- Free Polska Sp. z o.o. zastrzega sobie prawo do nie udzielenia gwarancji na elementy, które uległy uszkodzeniu w wyniku stosowania żrących środków chemicznych, szczególnie w skład których wchodzi związek organiczny 2-butoksyetanol.

### Regularne czyszczenie (powierzchnia obudowy / czyszczenie filtra)

#### Przetarcie powierzchni obudowy

Gdy na urządzeniu pojawi się kurz, należy go wytrzeć miękką ściereczką; gdy powierzchnia jest brudna (np. tłusta), zamocz ściereczkę w ciepłej wodzie (45°C), wyciśnij mocno i użyj jej lekko wilgotnej do wytarcia powierzchni. Możesz również dodać do wody trochę neutralnego detergentu, gdy jest to konieczne.

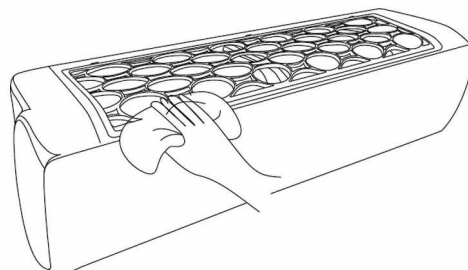



## CZYSZCZENIE I KONSERWACJA

### Czyszczenie filtra powietrza

- ① Przytrzymaj uchwyty po obu stronach filtra powietrza obiema rękami, a następnie pociągnij filtr do góry, aby go wyjąć.

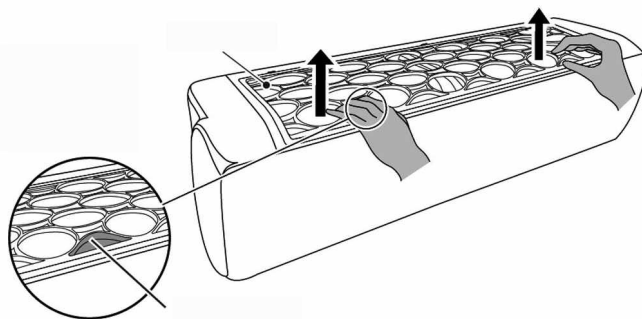

- ② Użyj czystej wody, aby go umyć lub końcówki odkurzacza, aby go wyczyścić. Jeśli filtr jest bardzo brudny (np. tłusty), użyj ciepłej wody (max. 45°C) z użyciem neutralnego detergentu, aby go wyczyścić, a następnie umieść go w zacienionym miejscu, aby wysuszyć.

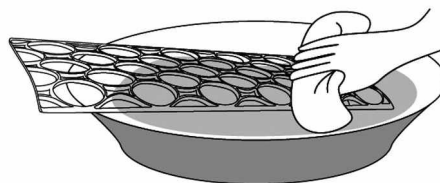
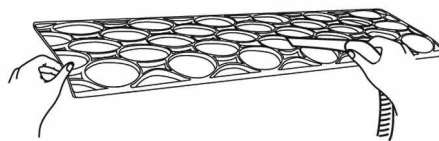

#### Uwaga

Nie używaj gorącej wody (więcej niż 45°C) do czyszczenia filtra, aby zapobiec utracie koloru lub deformacji.

Nie susz filtra nad otwartym ogniem ani nie używaj suszarki do włosów do jego wysuszenia. W przeciwnym razie może to spowodować pożar lub deformację filtra.



#### Przypomnienie

- Użytkownik powinien dostosować częstotliwość czyszczenia filtra powietrza w zależności od faktycznych okoliczności i środowiska pracy urządzenia.

## CZYSZCZENIE I KONSERWACJA

### Dokładne czyszczenie ( czyszczenie podzespołów)

#### Czyszczenie żaluzji nawiewu

- ① W trybie gotowości naciśnij przycisk  przez 3 sekundy, a wyświetlacz zacznie migać, aby wyświetlić ikonkę . W międzyczasie żaluzja nawiewu powietrza otworzy się automatycznie.

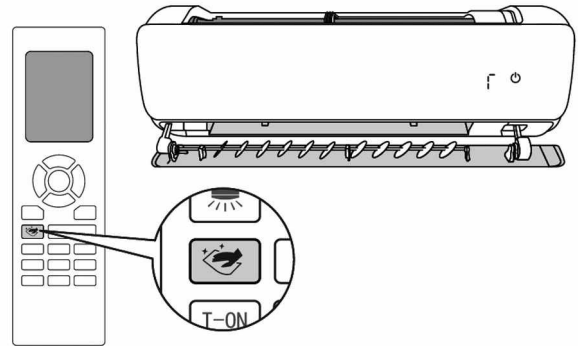

- ② Gdy żaluzja nawiewu powietrza automatycznie obróci się do pozycji maksymalnej, ikonka  zniknie. Odłącz zasilanie urządzenia .

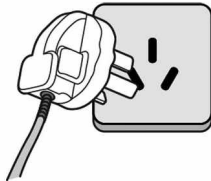

- ③ Naciśnij zapięcie po lewej stronie obrotowej kierownicy żaluzji i pociągnij ją w prawą stronę, a następnie oddziel ją od silnika krokowego żaluzji nawiewu.

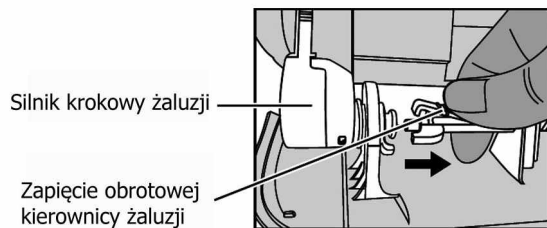

- ④ Naciśnij drążek łączący z lewej strony żaluzji nawiewu lewą ręką, przytrzymaj go prawą ręką, a następnie wyciągnij żaluzję nawiewu w kierunku na zewnątrz.

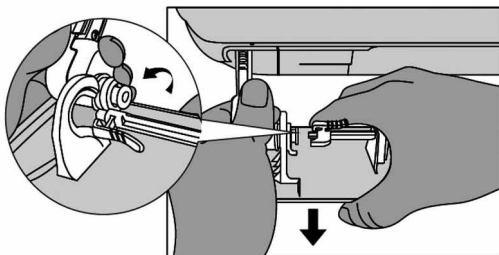

- ⑤ Naciśnij zapięcie krzyżowe po prawej stronie żaluzji nawiewu powietrza prawą ręką, przytrzymaj żaluzję lewą ręką, a następnie wyciągnij żaluzję w lewą stronę.

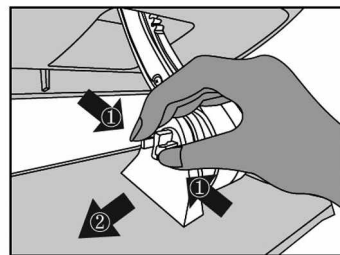

- ⑥ Zanurz szmatkę w ciepłej wodzie (max. 45°C), wyciśnij mocno, a następnie delikatnie wytrzyj zabrudzoną część. Następnie wysusz w naturalny sposób.

- ⑦ Po zakończeniu jej instalacji ponownie włącz zasilanie klimatyzatora, aż żaluzja nawiewu powietrza zostanie zresetowana automatycznie, a następnie można będzie użytkować urządzenie.

## CZYSZCZENIE I KONSERWACJA

### Czyszczenie ramki wylotu powietrza



#### Uwaga

- Czarne śruby to śruby służące do wykręcania. Zabronione jest odkręcanie innych śrub w kolorze srebrnym według własnego uznania (z wyjątkiem odkręcania śruby mocowania wirnika wentylatora).
- Zapobiegaj opadaniu ramki wylotu powietrza, aby uniknąć obrażeń.

- ① Otwórz panel przedni obiema rękami. Gdy panel zostanie otwarty na maksymalny kąt (po usłyszeniu dźwięku) panel będzie ustawiony w pozycji.

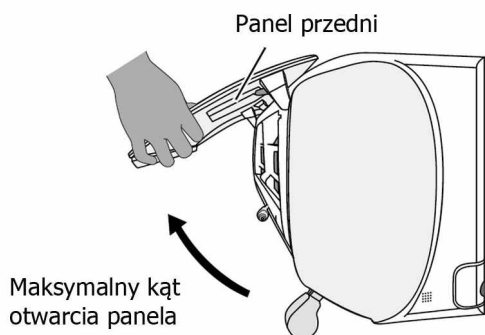

- ② Za pomocą śrubokręta wykręć 3 czarne śruby z górnej części ramki wylotu powietrza. Następnie umieść je w odpowiednim rowku dla przechowywania śrub.

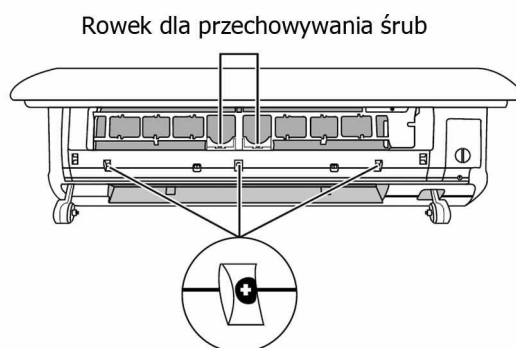

- ③ Otwórz zaślepki śrub w dolnej części ramki wylotu powietrza, a następnie za pomocą śrubokręta wykręć 2 czarne śruby.

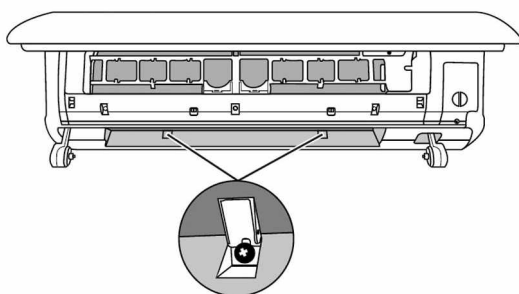

- ④ Pociągnij ramkę wylotu powietrza na zewnątrz zgodnie ze schematem jak poniżej, a następnie wyjmij ją.

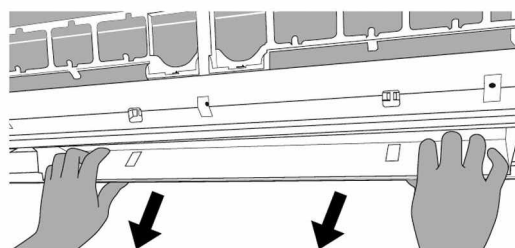

- ⑤ Zanurz szmatkę w ciepłej wodzie (mniej niż 45°C), wyciśnij ją, a następnie wytrzyj zabrudzoną część, a następnie wysusz w sposób naturalny.

## Dolna obudowa i czyszczenie części

**1. Demontaż węża odpływu skroplin**  
Naciśnij jednocześnie żeżową sprężynę blokującą na obu końcach białego węża odpływu skroplin, a następnie pociągnij wąż odpływu skroplin do tyłu.

Uwaga: w rurze odprowadzającej skropliny mogą pozostać resztki wody. Kiedy to nastąpi, wylot rury odpływu skroplin powinien być skierowany do góry podczas demontowania go.

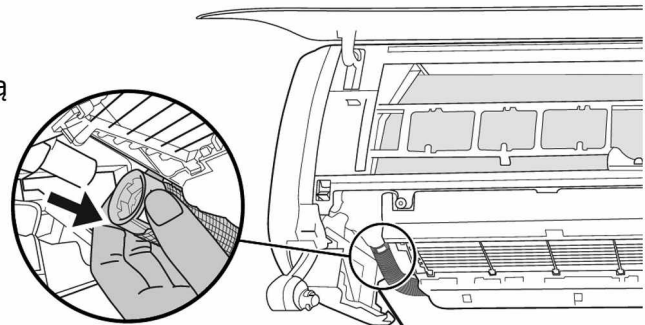

Biały wąż odpływu skroplin

**2. Demontaż kratki ochronnej**  
Naciśnij jednocześnie zapięcie sprężynowe po obu stronach kratki ochronnej obiema rękami i pociągnij do góry, a następnie zdemontuj kratkę ochronną.

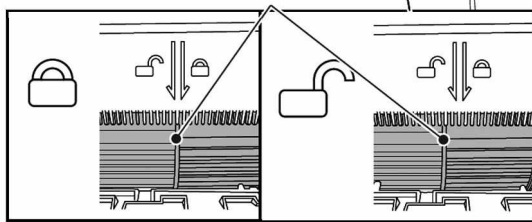
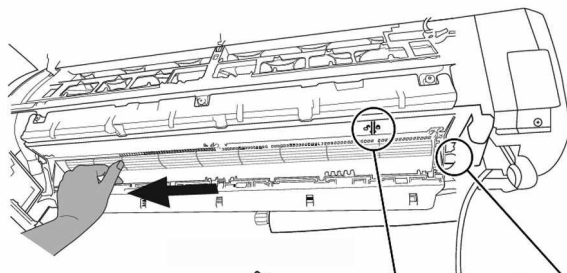
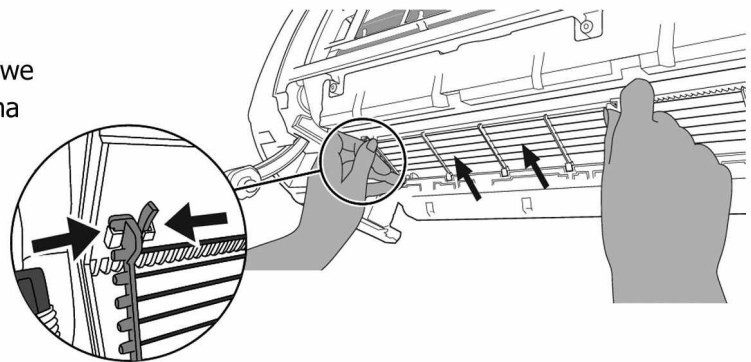

Stan blokady

Stan odblokowania

Rys. 2

**3. Demontaż wirnika wentylatora**

- ① Obróć delikatnie wirnik wentylatora i znajdź śrubę w kolorze srebrnym po prawej stronie. Użyj śrubokręta, aby poluzować tę śrubę 2-3 obroty powoli w kierunku przeciwnym do ruchu wskazówek zegara (jak na rys.1).  
Do momentu, gdy wirnik wentylatora będzie mógł
- ② przesunąć się na lewą stronę, aby być w stanie odblokowania (jak na rys.2).

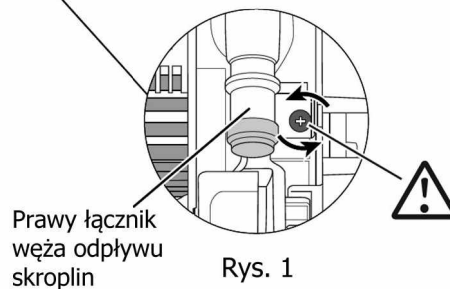

Prawy łącznik węża odpływu skroplin

Rys. 1

Uwaga:  
Nie odkręcaj śrub w kolorze srebrnym z wyjątkiem śruby mocowania wirnika wentylatora



### Uwaga

Jeśli śruba zostanie ostrożnie odkręcona podczas demontażu wirnika wentylatora, połóż płasko podzespół wentylatora na ziemi, obróć śrubę w tulei osi wirnika wentylatora (2-3 obroty w prawo), zamocuj podzespół wentylatora w jednostce wewnętrznej i następnie przykręć śrubę na wale silnika. Dokręć śrubę, jak pokazano na rysunku po prawej (2-3 obroty zgodnie z ruchem wskazówek zegara).

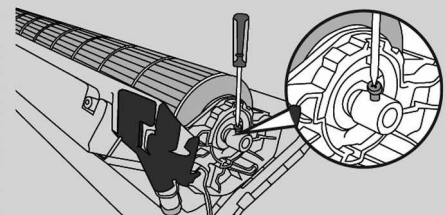

## CZYSZCZENIE I KONSERWACJA

- ③ Odkręć 4 czarne śruby po obu stronach użyte do zamocowania dolnej obudowy.
- ④ Naciśnij oboma kciukami wyznaczone pozycje po obu stronach (jak pokazano na poniższym rysunku), przytrzymaj dolną obudowę pozostałymi czterema palcami, a następnie unieś ją do góry, a następnie zdemontuj dolną obudowę klimatyzatora.

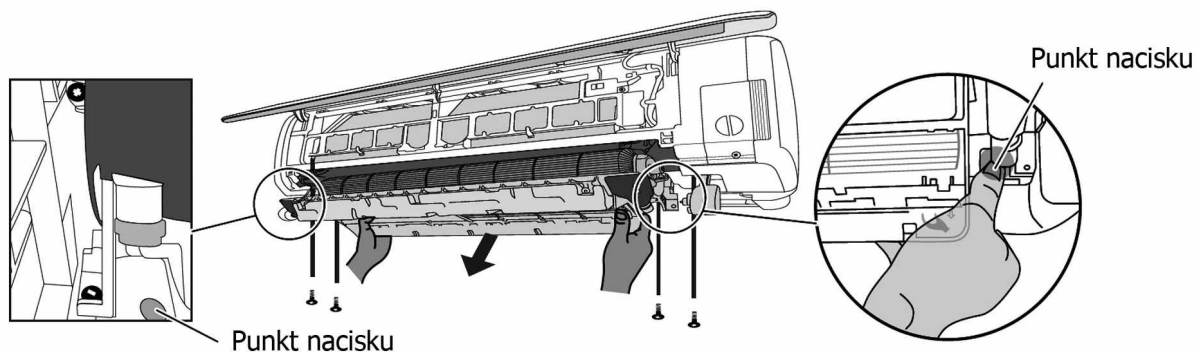

### Uwaga

Po zdjęciu dolnej obudowy, nie dotykaj aluminiowych lametek podzespołu parownika, aby uniknąć skażenia palców.

- ⑤ Zanurz szmatkę w ciepłej wodzie (mniej niż 45°C), wyciśnij ją, a następnie wytrzyj zabrudzoną część, a następnie wysusz w sposób naturalny.

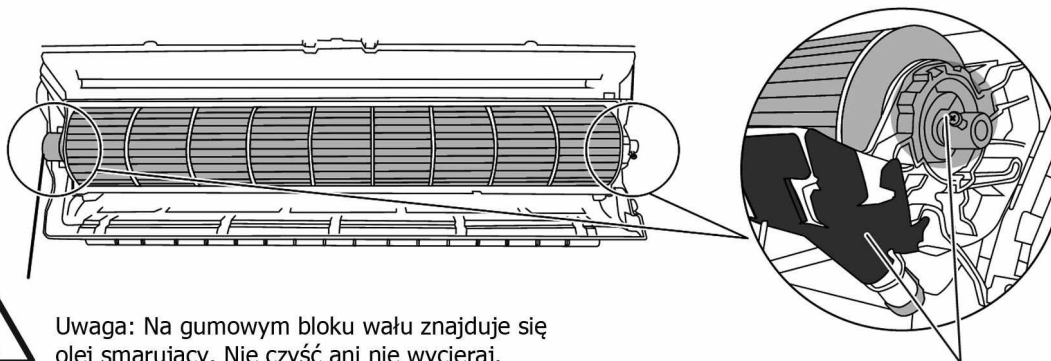

Uwaga: Na gumowym bloku wału znajduje się olej smarujący. Nie czyść ani nie wycieraj.



Uwaga: Nie myj ani nie wycieraj aluminiowego wału wirnika wentylatora i czarnej gąbki.

### Montaż podzespołów jednostki wewnętrznej



#### Uwaga

Przed ponownym zamontowaniem dolnej obudowy po wyczyszczeniu sprawdź, czy wirnik wentylatora został przesunięty na lewą stronę.

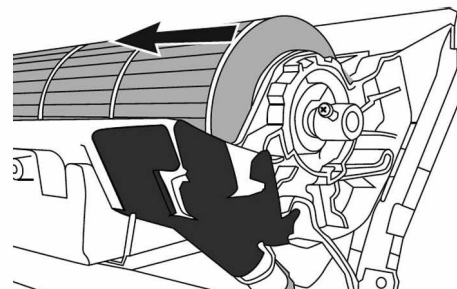

### 1 Zamontuj dolną część obudowy

Przytrzymaj pozycję oznaczoną " " pod dolną częścią obudowy, popchnij ją równoległe do góry wzdłuż szyny prowadzącej podstawy obudowy, a następnie sprawdź, czy oba końce dolnej obudowy są ustawione na końcach szyny prowadzącej podstawy, aby zapewnić zabezpieczenie podczas zamontowania.

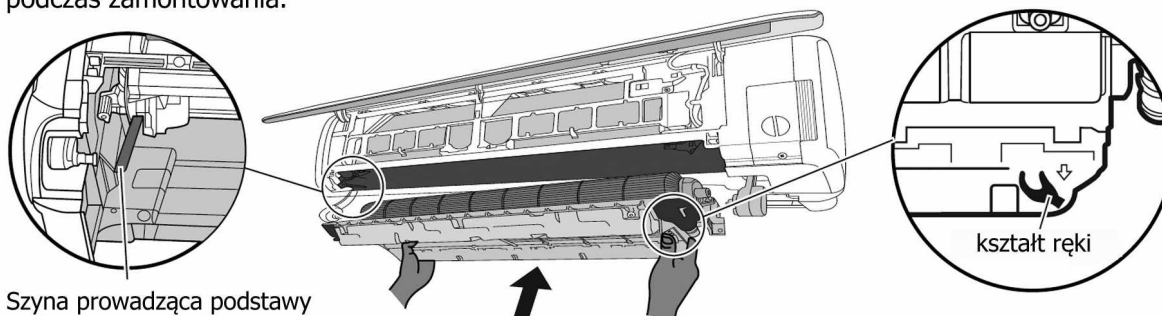

Szyna prowadząca podstawy

### 2 Mocowanie dolnej obudowy

① Sprawdź, czy szyna prowadząca dolnej obudowy jest zainstalowana w pozycji blokującej podstawę obudowy.

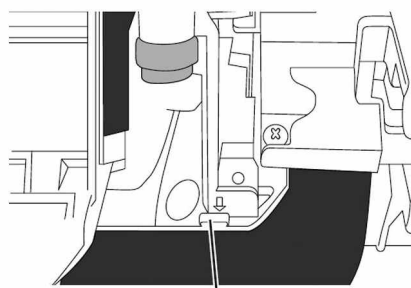

Pozycja blokująca

② Po zmontowaniu dolnej obudowy wyjmij 4 czarne śruby z rowka do przechowywania śrub pośrodku przedniej obudowy, a następnie za pomocą śrubokręta przykręć te 4 śruby w dolnej części obudowy.

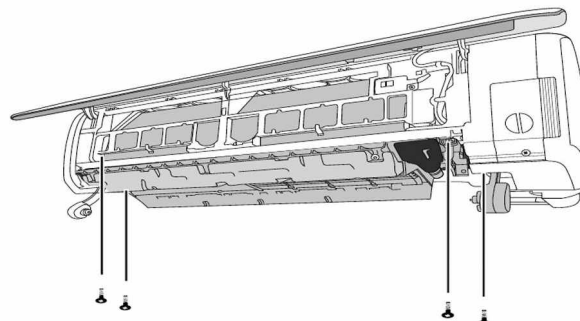

### 3 Pociągnij wirnik wentylatora

Przytrzymaj kraweź wirnika wentylatora, aby pociągnąć go w prawą stronę, aż do stanu blokady.

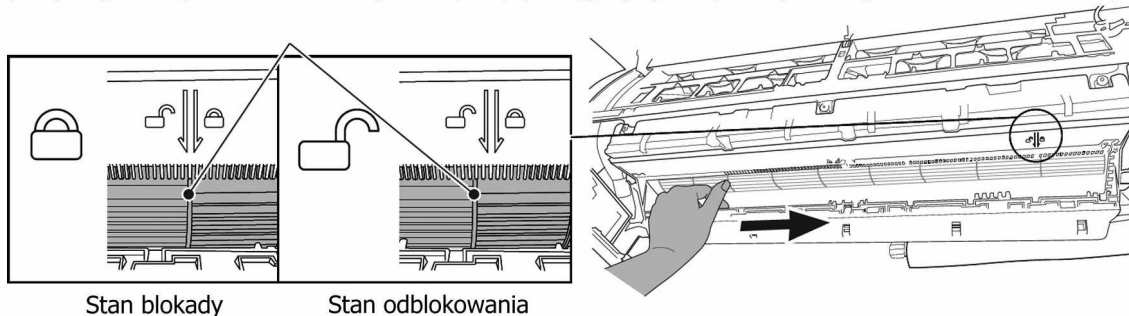

### 4 Dokręć śrubę w kolorze srebrnym

Upewnij się, że wirnik wentylatora jest w stanie blokady, a następnie śrubę mocowania wirnika w kolorze srebrnym można dokręcić zgodnie z ruchem wskazówek zegara.

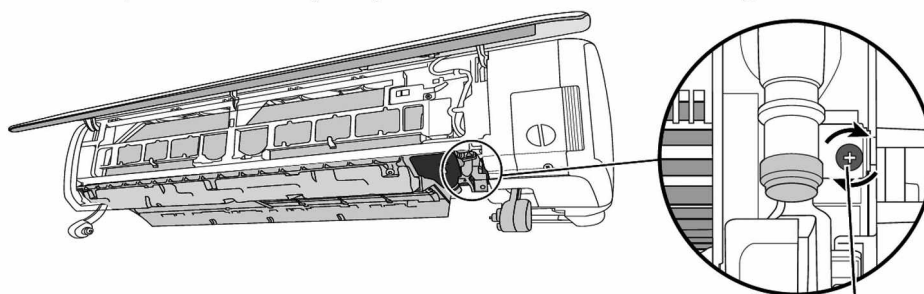

Śruba mocowania wirnika w kolorze srebrnym

### 5 Montaż kratki ochronnej

Przytrzymaj kratkę ochronną oboma rękami, a następnie zamontuj kratkę ochronną zgodnie z poniższym rysunkiem.

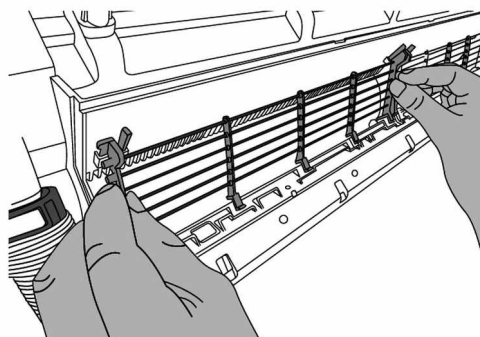

- 6** Montaż węża odpływu skroplin  
Przytrzymaj ręką złącze białego węża odpływu skroplin, zainstaluj wąż odpływu skroplin w złączce wylotu skroplin, aż usłyszysz odpowiedni dźwięk.

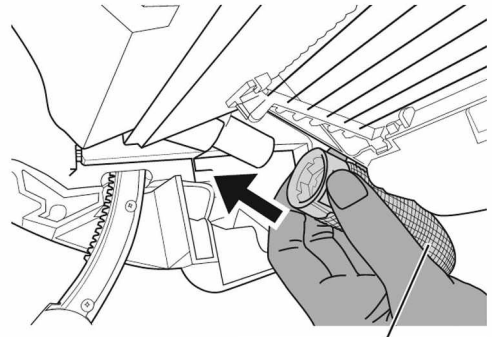

Biały wąż odpływu skroplin

- 7** Montaż ramki wylotu powietrza  
Włóż zapięcie z tyłu ramki wylotu powietrza w rowek podstawy (jak pokazano na rys. 3), aż usłyszysz dźwięk kliknięcia.

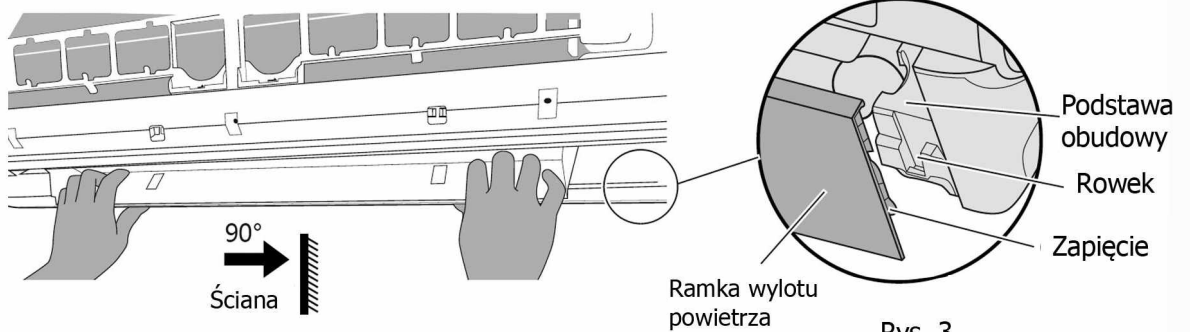

- 8** Dokręć śruby ramki wylotu powietrza

- ① Wyjmij 5 śrub z rowka do przechowywania śrub, a następnie przymocuj ramkę wylotu powietrza za pomocą śrubokręta.

Rowek dla przechowywania śrub

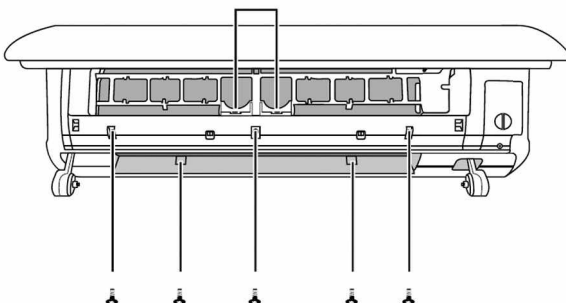

- ② Zamknij panel.

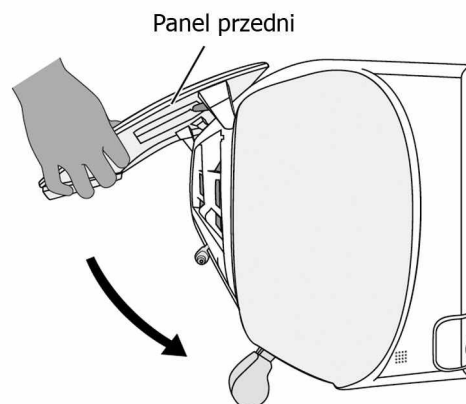



### 9 Zainstaluj żaluzję nawiewu

- ① Przytrzymaj żaluzję prowadzącą lewą ręką, trzymaj drążek łączący prawą ręką, a następnie zainstaluj „wpust poprzeczny” po prawej stronie żaluzji nawiewu na „zapięcie krzyżowym” drążka łączącego.

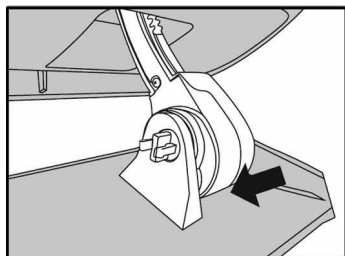

- ② Przytrzymaj z lewej strony drążek łączący lewą ręką, przytrzymaj żaluzję nawiewu prawą, a następnie zamontuj żaluzję nawiewu zgodnie z kierunkiem pokazanym na rysunku.

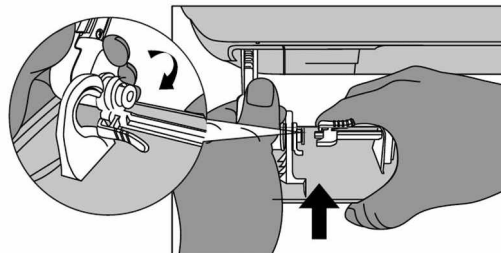

- ③ Naciśnij zapięcie obrotowej kierownicy żaluzji i pociągnij ją w lewą stronę, a następnie połącz z silnikiem krokowym żaluzji nawiewu.

Silnik krokowy żaluzji

Zapięcie obrotowej kierownicy żaluzji

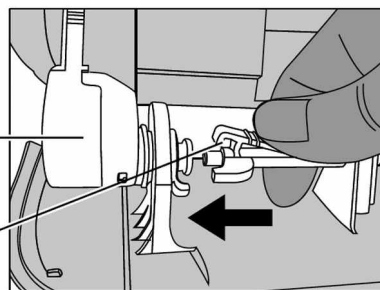

### 10 Zainstaluj filtr powietrza

Filtr powietrza

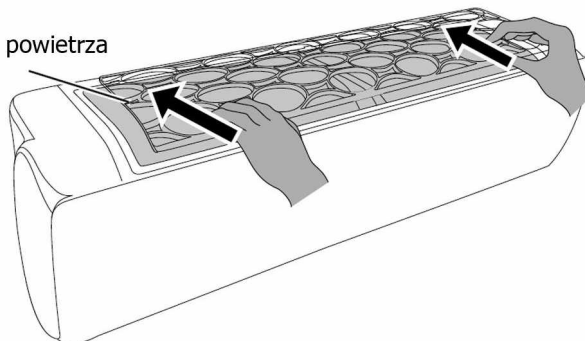

#### Uwaga

- Konserwacja powinna być przeprowadzana przez Autoryzowanego Serwisanta.
- Ponieważ podczas czyszczenia może znajdować się wilgoć a nawet krople wody na powierzchni żaluzji nawiewu powietrza i innych podzespołach, urządzenie uruchomi funkcję osuszania, gdy zostanie włączone po raz pierwszy po czyszczeniu. Przy pierwszym uruchomieniu żaluzja nawiewu otworzy się do pierwszej pozycji, a następnie wyświetli się na wyświetlaczu panelu jak poniżej:  

 Po zakończeniu wyświetlania, jednostka wewnętrzna zostanie włączona, aby nawiewać powietrze. W międzyczasie wyświetlacz na panelu będzie odliczać przez pewien czas. Po zakończeniu odliczania urządzenie przełączy się w tryb ustawiony na sterowniku bezprzewodowym.
- Upewnij się, że wszystkie zdemontowane wcześniej śruby są dobrze zamocowane.
- Po włączeniu zasilania, jeśli jednostka wewnętrzna nie działa normalnie, sprawdź poniższe:
  - ① Czy żaluzja nawiewu jest prawidłowo zmontowana;
  - ② czy ramka wylotu powietrza jest prawidłowo zmontowana;
  - ③ czy wirnik wentylatora jest dokręcony zgodnie z wymaganiami;
  - ④ czy wlot powietrza nie jest zablokowany przez ciała obce.

## ROZWIĄZYWANIE PROBLEMÓW

### Kody błędów

- Gdy stan klimatyzatora jest nieprawidłowy, wskaźnik temperatury jednostki wewnętrznej będzie wyświetlał odpowiedni kod błędu. Prosimy zapoznać się z poniższymi przykładami kodów błędów:

Kod błędu —

**E5**

Przykład wskaźnika błędu obok służy wyłącznie jako punkt odniesienia. Prosimy zapoznać się z poniższymi przykładami kodów błędów:

Kod błędu	Rozwiązywanie problemów
E1,E5,E8	Można go wyeliminować po ponownym uruchomieniu urządzenia. Jeśli nie, prosimy o kontakt z wykwalifikowanym personelem technicznym w celu naprawy
H3,H6	
C5,E6	Prosimy o kontakt z wykwalifikowanym personelem technicznym w celu naprawy
F3,F4	
F0,F1,F2	

**Uwaga:** W przypadku wystąpienia innych kodów błędów, prosimy o kontakt z serwisem klimatyzacji.



### UWAGA

- Wyłącz klimatyzator i odłącz natychmiast zasilanie, jeśli:
  - Dochodzi do przegrzewania się przewodu zasilania lub został on uszkodzony.
  - Wyłącznik nadmiarowo-prądowy (bezpiecznik) w obwodzie zasilania elektrycznego często wyłącza się.
  - Klimatyzator wytwarza przenikliwy dźwięk podczas pracy.
  - Klimatyzator wydziela zapach spalenizny podczas pracy.
  - Jest wyciek wody z jednostki wewnętrznej.
- Nie wolno samodzielnie naprawiać, montować lub demontować klimatyzatora.
- Jeśli klimatyzator będzie pracował w sytuacjach wymienionych powyżej, może to spowodować poważne uszkodzenie urządzenia, porażenie prądem lub zagrożenie pożarem. Skontaktuj się niezwłocznie z autoryzowanym serwisem klimatyzacji w celu uzyskania pomocy.

## ROZWIĄZYWANIE PROBLEMÓW

### Ogólna analiza problemów

Przed zapytaniem o serwis, sprawdź poniższe elementy. Jeśli problem nadal występuje skontaktuj się z autoryzowanym serwisem GREE. Nieprawidłowa naprawa może spowodować porażenie prądem.

Problem	Możliwe przyczyny	Rozwiązanie
Jednostka wewnętrzna nie odbiera sygnału sterownika bezprzewodowego lub on nie działa.	<ul style="list-style-type: none"> <li>• Czy jest to poważnie zakłócone (np. elektryczność statyczna, niestabilne napięcie)?</li> </ul>	<ul style="list-style-type: none"> <li>• Wyciągnij wtyczkę. Ponownie włóż wtyczkę po około 3 minutach, a następnie włącz ponownie urządzenie.</li> </ul>
	<ul style="list-style-type: none"> <li>• Czy odbiornik sygnału sterowania znajduje się w zasięgu działania sterownika bezprzewodowego ?</li> </ul>	<ul style="list-style-type: none"> <li>• Zasięg odbioru sygnału wynosi 8m.</li> </ul>
	<ul style="list-style-type: none"> <li>• Czy są jakieś przeszkody ?</li> </ul>	<ul style="list-style-type: none"> <li>• Usuń przeszkody.</li> </ul>
	<ul style="list-style-type: none"> <li>• Czy sterownik bezprzewodowy jest skierowany na okienko odbiornika sygnału sterowania?</li> </ul>	<ul style="list-style-type: none"> <li>• Wybierz odpowiedni kąt i skieruj pilota zdalnego sterowania na okienko odbiornika w jednostce wewnętrznej.</li> </ul>
	<ul style="list-style-type: none"> <li>• Czy czułość sterownika bezprzewodowego jest niska; niewyraźny obraz wyświetlacza lub brak wyświetlania?</li> </ul>	<ul style="list-style-type: none"> <li>• Sprawdź baterie. Jeśli wydajność baterii jest zbyt niska, wymień je.</li> </ul>
	<ul style="list-style-type: none"> <li>• Brak wyświetlania na ekranie podczas obsługi sterownika bezprzewodowego?</li> </ul>	<ul style="list-style-type: none"> <li>• Jeśli sterownik bezprzewodowy wydaje się być uszkodzony, wymień go.</li> </ul>
	<ul style="list-style-type: none"> <li>• Czy w pomieszczeniu znajduje się lampa fluorescencyjna?</li> </ul>	<ul style="list-style-type: none"> <li>• Zbliź sterownik bezprzewodowy do jednostki wewnętrznej.</li> <li>• Wyłącz lampę fluorescencyjną i spróbuj ponownie.</li> </ul>
Powietrze nie wydostaje się z jednostki wewn. klimatyzatora.	<ul style="list-style-type: none"> <li>• Czy wlot lub wylot powietrza z jednostki wewnętrznej jest zablokowany?</li> </ul>	<ul style="list-style-type: none"> <li>• Wyeliminuj przeszkody.</li> </ul>
	<ul style="list-style-type: none"> <li>• Czy w trybie grzania, wewnątrz pomieszczenia została osiągnięta ustawiona temperatura?</li> </ul>	<ul style="list-style-type: none"> <li>• Po osiągnięciu ustawionej temperatury jednostka wewnętrzna przestaje nawiewać powietrze.</li> </ul>
	<ul style="list-style-type: none"> <li>• Czy tryb grzania jest aktualnie włączony na sterowniku bezprzewodowym?</li> </ul>	<ul style="list-style-type: none"> <li>• Aby zapobiec wydmuchiowaniu zimnego powietrza, jednostka wewnętrzna będzie rozpoczynać nawiewanie w opóźnieniu kilka minut, co jest normalnym zjawiskiem.</li> </ul>
Klimatyzator nie uruchamia się	<ul style="list-style-type: none"> <li>• Czy wystąpiła awaria zasilania?</li> </ul>	<ul style="list-style-type: none"> <li>• Poczekać na przywrócenie zasilania.</li> </ul>
	<ul style="list-style-type: none"> <li>• Czy wtyczka zasilania jest luźna?</li> </ul>	<ul style="list-style-type: none"> <li>• Włóż ponownie wtyczkę.</li> </ul>
	<ul style="list-style-type: none"> <li>• Czy ustawienie funkcji sterownika bezprzewodowego jest prawidłowe?</li> </ul>	<ul style="list-style-type: none"> <li>• Zresetuj ustawienie funkcji.</li> </ul>
	<ul style="list-style-type: none"> <li>• Czy okablowanie jest uszkodzone?</li> </ul>	<ul style="list-style-type: none"> <li>• Poproś specjalistę o wymianę.</li> </ul>
	<ul style="list-style-type: none"> <li>• Czy zadziałał wyłącznik nadmiarowo-prądowy lub został przepalony bezpiecznik topikowy?</li> </ul>	<ul style="list-style-type: none"> <li>• Poproś specjalistę o wymianę wyłącznika lub bezpiecznika.</li> </ul>
	<ul style="list-style-type: none"> <li>• Czy urządzenie zostało ponownie uruchomione natychmiast po zatrzymaniu działania?</li> </ul>	<ul style="list-style-type: none"> <li>• Odczekaj 3 minuty, a następnie włącz ponownie urządzenie.</li> </ul>

## ROZWIĄZYWANIE PROBLEMÓW

Problem	Możliwe przyczyny	Rozwiązanie
Na wylocie powietrza z jednostki wewnętrznej pojawia się wilgoć.	<ul style="list-style-type: none"> <li>• Czy temperatura w pomieszczeniu i wilgotność jest wysoka?</li> </ul>	<ul style="list-style-type: none"> <li>• Ponieważ powietrze wewnątrz jest szybko schładzane. Po jakimś czasie temperatura i wilgotność względna w pomieszczeniu spadną, a mgiełka zniknie.</li> </ul>
Ustawionej temperatury nie można regulować	<ul style="list-style-type: none"> <li>• Czy wymagana temperatura dla pomieszczenia przekracza ustawiony zakres temperatury?</li> </ul>	<ul style="list-style-type: none"> <li>• Ustaw zakres temperatury nawiewu pomiędzy 16°C ~ 30°C.</li> </ul>
	<ul style="list-style-type: none"> <li>• Czy napięcie nie jest za niskie?</li> </ul>	<ul style="list-style-type: none"> <li>• Poczekaj, aż napięcie powróci do normalnej wartości.</li> </ul>
Wydajność chłodzenia (grzania) jest niewystarczająca	<ul style="list-style-type: none"> <li>• Czy filtr jest brudny?</li> </ul>	<ul style="list-style-type: none"> <li>• Wyczyść filtr powietrza.</li> </ul>
	<ul style="list-style-type: none"> <li>• Czy drzwi i okna są otwarte?</li> </ul>	<ul style="list-style-type: none"> <li>• Zamknij drzwi i okna.</li> </ul>
	<ul style="list-style-type: none"> <li>• Czy ustawiona temperatura nawiewu mieści się w odpowiednim zakresie?</li> </ul>	<ul style="list-style-type: none"> <li>• Dostosuj temperaturę do odpowiedniego zakresu.</li> </ul>
	<ul style="list-style-type: none"> <li>• Zbyt niskie napięcie?</li> </ul>	<ul style="list-style-type: none"> <li>• Poczekaj, aż napięcie wróci do normy.</li> </ul>
Klimatyzator działa nieprawidłowo	<ul style="list-style-type: none"> <li>• Czy występują zakłócenia, takie jak wyładowania atmosferyczne, urządzenia bezprzewodowe itp.</li> </ul>	<ul style="list-style-type: none"> <li>• Odłącz zasilanie, przywróć zasilanie, a następnie uruchom ponownie urządzenie.</li> </ul>
Słychać "szum wody"	<ul style="list-style-type: none"> <li>• Czy klimatyzator jest aktualnie włączony lub wyłączony?</li> </ul>	<ul style="list-style-type: none"> <li>• Hałas jest spowodowany odgłosami czynnika chłodniczego, który przepływa wewnątrz urządzenia, co jest normalnym zjawiskiem.</li> </ul>
Słychać odgłos pęknięcia lub trzaskania	<ul style="list-style-type: none"> <li>• Czy klimatyzator jest aktualnie włączony lub wyłączony?</li> </ul>	<ul style="list-style-type: none"> <li>• Jest to dźwięk tarcia spowodowany rozszerzaniem się i / lub kurczeniem panelu lub innych części w wyniku zmiany temperatury.</li> </ul>

## ZASADY BEZPIECZNEGO POSTĘPOWANIA Z CZYNNIKIEM R32

### Wymogi kwalifikacji dla personelu zajmującego się instalacją i konserwacją

- Wszyscy pracownicy, którzy zajmują się instalacją kontrolą szczelności i serwisowaniem urządzeń klimatyzacyjnych, powinni posiadać ważny certyfikat F-gazowy, którego wymagają przepisy zawarte w Polskiej Ustawie o substancjach kontrolowanych i gazach fluorowanych z 15 maja 2015 roku. Dotyczy to urządzeń chłodniczych napełnionych substancjami kontrolowanymi (HCFC) i gazami fluorowanymi (HFC). Certyfikat taki jest wydawany imiennie, rejestr wydanych certyfikatów jest dostępny w internecie, na stronie <https://www.udt.gov.pl>
- Urządzenia można naprawiać tylko metodami sugerowanymi przez Producenta sprzętu.

### Uwagi dotyczące instalacji

- Klimatyzator nie może być używany w pomieszczeniu, w którym narażony jest na działanie otwartego źródła ognia - np. kominek, przepływowy (gazowy) podgrzewacz wody, gazowy ogrzewacz powietrza itp.
- Nie wolno dopuścić do przewiercenia otworu ani podgrzewać płomieniem palnika rur połączeniowych.
- Klimatyzator musi być zainstalowany w pomieszczeniu, które jest większe niż minimalna wymagana powierzchnia pomieszczenia. Minimalna powierzchnia jest podana na tabliczce znamionowej jednostki zewnętrznej klimatyzatora lub w tabeli a poniżej.
- Test szczelności instalacji chłodniczej jest wymagany po zakończeniu montażu.

### Tabela a - Minimalna powierzchnia pomieszczenia ( m<sup>2</sup> )

Ilość naładowania czynnika chłodniczego (kg)	<1.2	1.3	1.4	1.5	1.6	1.7	1.8	1.9	2	2.1	2.2	2.3	2.4	2.5
lokalizacja przypodłogowa	/	14.5	16.8	19.3	22	24.8	27.8	31	34.3	37.8	41.5	45.4	49.4	53.6
montaż okienny	/	5.2	6.1	7	7.9	8.9	10	11.2	12.4	13.6	15	16.3	17.8	19.3
montaż ścienny	/	1.6	1.9	2.1	2.4	2.8	3.1	3.4	3.8	4.2	4.6	5	5.5	6
montaż na suficie	/	1.1	1.3	1.4	1.6	1.8	2.1	2.3	2.6	2.8	3.1	3.4	3.7	4

## ZASADY BEZPIECZNEGO POSTĘPOWANIA Z CZYNNIKIEM R32

### Uwagi dotyczące serwisu

- Sprawdź, czy strefa konserwacji lub powierzchnia pomieszczenia spełnia wymagania napisane na tabliczce znamionowej.
  - Dopuszcza się prace serwisowe tylko w pomieszczeniach, które spełniają wymagania
- Sprawdź, czy strefa konserwacji jest dobrze wentylowana.
  - Podczas prac konserwacyjnych należy zachować stałą wentylację.
- Sprawdź, czy w strefie konserwacji nie znajduje się źródło otwartego ognia lub potencjalne źródło ognia.
  - W strefie konserwacji zabronione jest używanie otwartego ognia, palenie tytoniu i stosowanie innych czynników (np. iskrzenie, stosowanie materiałów łatwopalnych do czyszczenia) mogących zainicjować pożar; i należy powiesić tabliczkę ostrzegawczą "nie palić"
- Sprawdź, czy znak ostrzegawczy na tabliczce znamionowej urządzenia jest w dobrym stanie.
  - Wymień nieczytelny lub uszkodzony znak ostrzegawczy

### Lutowanie

- Jeśli serwisant w trakcie procesu konserwowania lub naprawy urządzenia musi wykonać cięcie lub lutowanie rur czynnika chłodniczego, należy wykonać następujące kroki:
  - a. Wyłącz urządzenie i odłącz źródło zasilania elektrycznego.
  - b. Wypompuj czynnik chłodniczy za pomocą stacji odzysku z układu chłodniczego.
  - c. Uzyskaj próżnię w układzie chłodniczym.
  - d. Przedmuchaj instalację azotem.
  - e. Wykonaj operację cięcia lub lutowania.
  - f. Powróć do miejsca serwisowania po lutowaniu.
- Czynnik chłodniczy należy następnie przetoczyć do specjalnej butli, przeznaczonej do przechowywania czynnika pochodzącego z odzysku.
- Upewnij się, że w pobliżu wylotu pompy próżniowej nie ma otwartego źródła płomienia i pomieszczenie jest dobrze wentylowane.

### Napełnianie czynnikiem chłodniczym

Użyj specjalnych urządzeń i narzędzi do napełniania czynnikiem chłodniczym przeznaczonych dla R32. Upewnij się, że różne rodzaje czynników chłodniczych nie będą zmieszane ze sobą. Zbiornik czynnika chłodniczego powinien być ustawiony pionowo w czasie napełniania. Przyklej etykietę dotyczącą ilości czynnika w systemie po zakończeniu napełniania. Ilość czynnika chłodniczego uzupełnianego w systemie powinna być zgodna z wytycznymi Producenta. Po zakończeniu napełniania, przed uruchomieniem testu działania klimatyzatora należy zastosować procedurę wykrywania wycieków w instalacji; w przypadku wykrycia wycieku należy usunąć nieszczelność i powrócić do czynności napełniania.

### Wskazówki dotyczące bezpieczeństwa podczas transportu i składowania

- Przed przystąpieniem do rozładunku i otwarcia butli z czynnikiem R32 należy użyć detektora gazu palnego.
- Nie używaj otartego źródła ognia w pobliżu butli z czynnikiem, także palenie jest zabronione.
- Wszystkie czynności powinny być zgodne z lokalnymi przepisami branżowymi i zgodne z prawem.

## UWAGI O MONTAŻU

### Wymiary montażowe

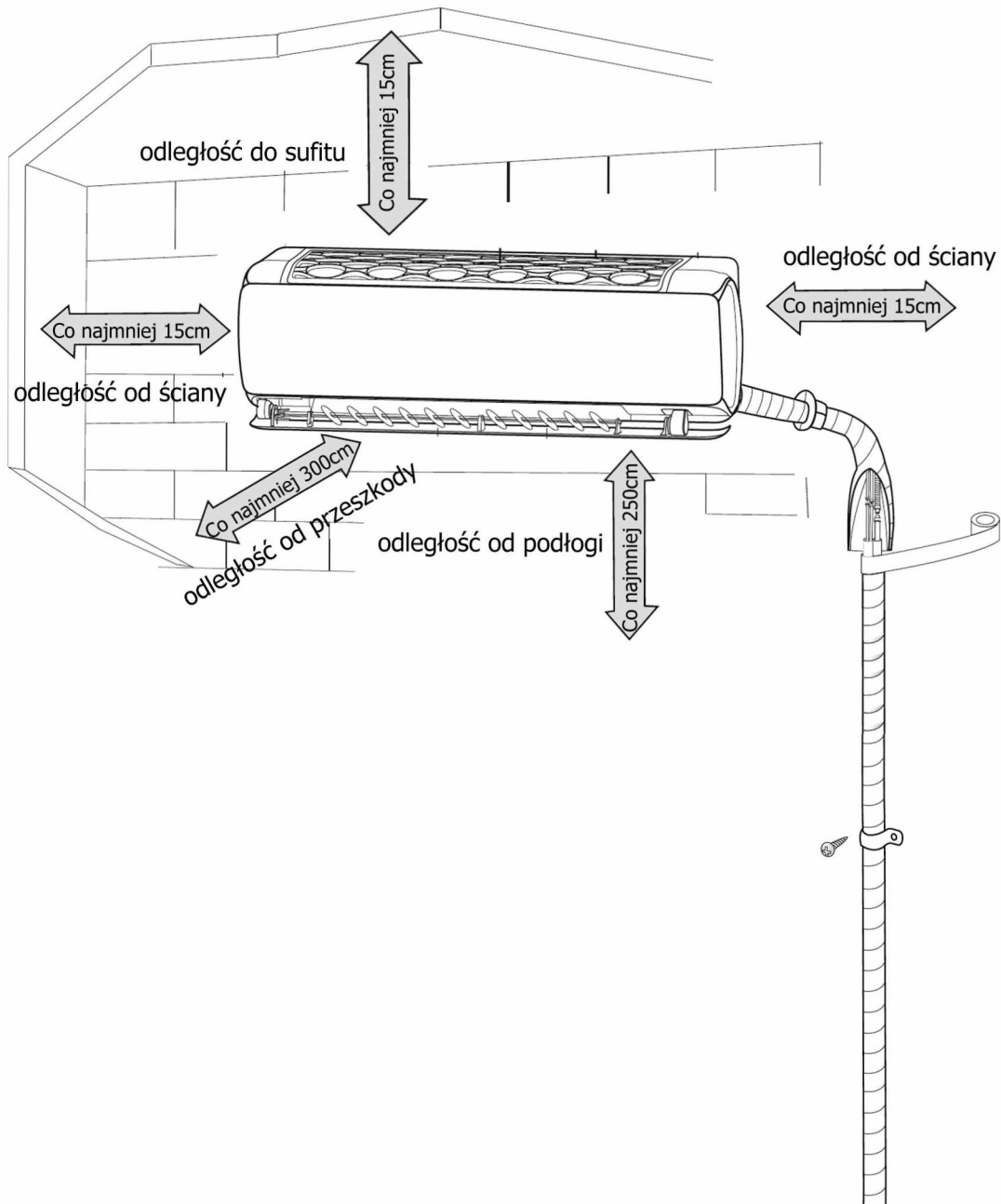

## UWAGI O MONTAŻU

### Wybór lokalizacji montażu klimatyzatora

#### UWAGA

Do montażu zalecamy wybór Autoryzowanego Instalatora urządzeń GREE. 5-letniej gwarancji podlegają urządzenia zainstalowane przez Instalatorów posiadających certyfikat autoryzacji do montażu i serwisowania urządzeń GREE

#### Ogólne uwagi

Miejsce montażu powinno spełniać następujące warunki:

1. Gdzie warunki będą optymalne i zgodne z oczekiwaniami klienta.
2. Miejsce będzie dobrze wentylowane.
3. Miejsce będzie chronione przed silnym wiatrem, wstrząsami, musi stać poziomo.
4. Miejsce w którym wydmuch ciepłego powietrza z jedn. zewn. i szum wentylatora nie będzie przeszkadzał sąsiadom.
5. Miejsce gdzie można odprowadzić skropliny.
6. Miejsce gdzie będzie łatwy dostęp dla serwisu.
7. Miejsce gdzie nie będą przekroczone max. różnice wysokości i długości instalacji chłodniczej.
8. Wszystkie materiały do montażu muszą być zgodne z normami i lokalnymi przepisami.
9. Należy wykonać poprawne uziemienie klimatyzatora.

#### Jednostka wewnętrzna

1. Wlot i wylot powietrza nie może być zasłonięty
2. Wybór miejsca montażu powinien uwzględniać łatwe połączenie z jednostką zewnętrzną.
3. Lokalizacja powinna uwzględniać dogodne miejsce odprowadzenia skroplin.
4. Należy unikać miejsc do montażu, gdzie są źródła ciepła, wysokiej wilgotności, łatwopalnych gazów.
5. Miejsce montażu powinno utrzymać jednostkę i nie przenosić wibracji.
6. Upewnij się, że warunki montażu są zgodne z zaleceniami podanymi przez producenta.
7. Upewnij się, że pozostało miejsce dla obsługi i serwisu klimatyzatora.
8. Miejsce montażu powinno być oddalone conajmniej 1m od urządzeń elektrycznych tj. TV, sprzęt audio itp.
9. Miejsce montażu powinno zapewniać łatwy dostęp do czyszczenia filtra powietrza.
10. Nie umieszczaj urządzeń w pomieszczeniach takich jak: suszarnie, łaźnie, prysznice lub baseny.

### Narzędzia potrzebne do montażu

1	Poziomnica	2	Śrubokręt	3	Wiertarka udarowa
4	Wiertło koronowe	5	Kielichownica	6	Klucz dynamometryczny
7	Klucz płaski	8	Obcinak do rur	9	Detektor wycieku
10	Pompa próżniowa	11	Manometry	12	Miernik uniwersalny
13 Imbusowy klucz sześciokątny			14 Taśma pomiarowa		



## UWAGI O MONTAŻU

---

### Środki ostrożności dotyczące instalacji elektrycznej

1. Nie powinno się podłączać innych urządzeń elektrycznych do obwodu klimatyzatora.
2. Po szczegółowe wytyczne dotyczące warunków technicznych wykonania instalacji zasilania klimatyzacji zgłoś się w razie potrzeby do wykwalifikowanego elektryka.
3. Aktualne dane techniczne znajdują się na tabliczce znamionowej urządzenia.
4. Upewnij się, że okablowanie jednostki będzie wykonane przez elektryka zgodnie z obowiązującymi normami i przepisami a także niniejszą instrukcją.
5. Przekrój przewodu zasilania elektrycznego musi być zgodny ze specyfikacją techniczną.
6. W przypadku uszkodzenia przewodu zasilania należy go wymienić w całości na nowy.
7. Wszystkie materiały do montażu instalacji elektrycznej muszą być zgodne z normami i posiadać odpowiednie certyfikaty.
8. Wszystkie połączenia elektryczne muszą być zgodne ze schematem okablowania znajdującym się na wewnętrznej obudowie pokrywy jednostki zewnętrznej.
9. Odległość między stykami żył przewodów podłączonych do jednostki musi być conajmniej 3mm.
10. Używanie uszkodzonego przewodu zasilania jest niebezpieczne, grozi pożarem lub porażeniem prądem.
11. Niepoprawne podłączenie może spowodować ryzyko uszkodzenia urządzenia.

### Wymagania dotyczące uziemienia urządzenia

1. Upewnij się, że przewód uziemiający będzie prawidłowo podłączony do szyny uziemiającej w budynku.
2. Połączenie powinno być wykonane w sposób pewny, a jego rozłączenie może nastąpić tylko z użyciem narzędzi.
3. Elementy rozłączalne powinny być łączone z głównym zaciskiem (szyną) uziemiającym w sposób umożliwiający pomiar rezystancji uziemienia.
4. Przekrój każdego przewodu ochronnego powinien wytrzymać spodziewany prąd zwarciaowy.
5. Upewnij się, że są zastosowane właściwe parametry zabezpieczeń w instalacji zasilania elektrycznego.
6. Należy stosować wyłączniki ochronne różnicowoprądowe oraz zabezpieczenia nadprądowe.
7. Nie są dopuszczone do stosowania jako przewody ochronne lub jako przewody ochronne wyrównawcze następujące metalowe elementy:
  - rury wodociągowe,
  - rury zawierające łatwopalne gazy lub płyny,
  - części konstrukcyjne narażone na naprężenia mechaniczne w czasie normalnej pracy,
  - giętkie lub sztywne metalowe kanały,
  - giętkie części metalowe, korytka i drabinki instalacyjne.
8. Przewód uziemiający jest zwykle oznaczany jako żółto-zielony i nie powinien być używany do innych celów.

## MONTAŻ JEDNOSTKI WEWNĘTRZNEJ

---

### Krok 1: Wybór miejsca montażu

Wybór miejsca montażu należy skonsultować z klientem, biorąc pod uwagę techniczne możliwości montażu i oczekiwania klienta.

---

### Krok 2: Montaż tylnej płyty mocującej

1. Wyznacz poziom mocowania za pomocą poziomicy. Ponieważ z tacy skroplin będziemy odprowadzać skropliny, minimalnie trzeba pochylić jednostkę w kierunku odpływu, aby zapewnić prawidłowy odpływ wody.
2. Użyj wkrętów do zamocowania tylnej płyty do ściany.
3. Następnie zamocuj ostrożnie tylny panel do płyty montażowej. Płyta montażowa ma możliwość utrzymania własnego ciężaru, pod warunkiem zastosowania odpowiednich wkrętów i kołków mocujących do ściany (ST 4.2x25TA).

---

### Krok 3: Przewiert przez ścianę

1. Po zlokalizowaniu miejsca na przewiert, wykonać go zgodnie z rysunkiem poniżej. W ścianie należy wywiercić otwór o średnicy podanej na poniższym rysunku, z lekkim spadkiem 5-10° na zewnątrz.

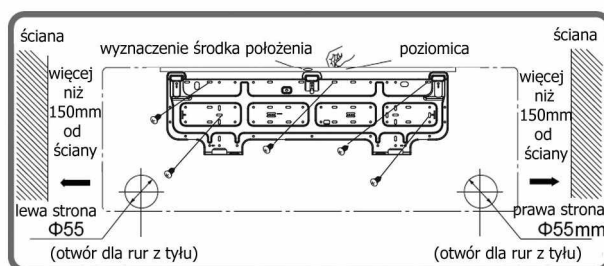

2. Aby zabezpieczyć krawędzie rur i kable przy przejściu przez ścianę, należy owinać je taśmą osłonową PCV i dodatkowo umieścić w rurze osłonowej przechodzącej przez ścianę. Średnica rury osłonowej powinna być odpowiednio większa, aby było miejsce na wykonanie uszczelnienia przewiertu. Średnica wykonania przewiertu powinna być  $\varnothing 55\text{mm}$ .

## MONTAŻ JEDNOSTKI WEWNĘTRZNEJ

### Uwaga:

- Zwróć uwagę na zabezpieczenie przed pyłem podczas wiercenia i podejmij odpowiednie środki bezpieczeństwa podczas wykonywania przewiertu.
- Elementy maskujące przewiert oraz materiał do uszczelnienia powinny być zakupione lokalnie w razie potrzeby.

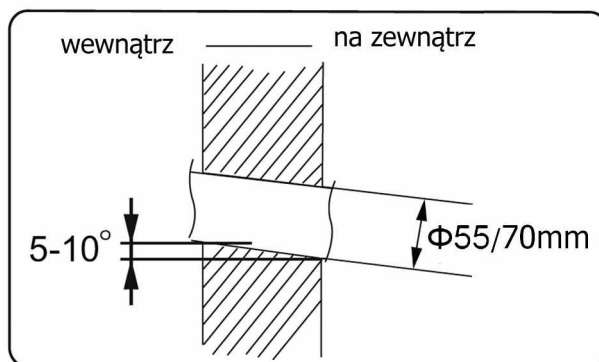

### Krok 4: Wyjście rur z jednostki wewnętrznej

1. Rury instalacyjne mogą być doprowadzane z czterech kierunków: z prawej, z tyłu z prawej, z lewej, z tyłu z lewej.

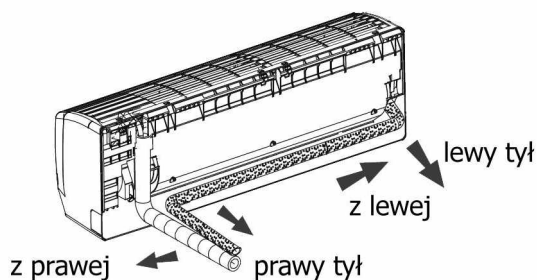

2. Przy podłączaniu rur z lewej bądź z prawej strony jednostki wewnętrznej należy wyciąć odpowiedni element -zaślepki pokazaną na rysunku poniżej, aby wprowadzić rury do urządzenia.

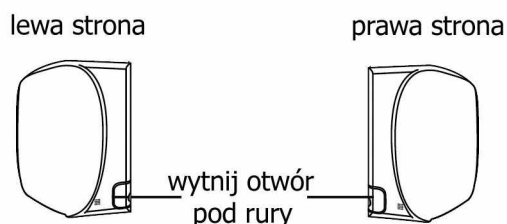

3. Wybór miejsca odpływu skroplin i instalacja odpływu skroplin i przewodnik demontażu odpływu skroplin

(1) Przed montażem rury odpływu skroplin należy określić położenie wylotu odpływu.

(2) Sugestia dotycząca wyboru odpływu skroplin: nie ma obowiązkowych wymagań dotyczących kierunku prowadzenia rury odpływu skroplin. Sugeruje się jednak, aby było zgodne z kierunkiem prowadzenia rury cieczonej i gazowej. Dlatego sugeruje się wybranie miejsca prowadzenia rury odpływu, który znajduje się blisko wyjścia rur instalacji chłodniczej:

① Wyjmij wąż odpływu skroplin z kartonu.

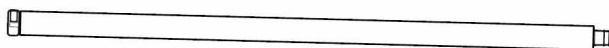

## MONTAŻ JEDNOSTKI WEWNĘTRZNEJ

- ② Wyciągnij gumowy korek odpływu skroplin za pomocą szczypiec lub innego narzędzia.

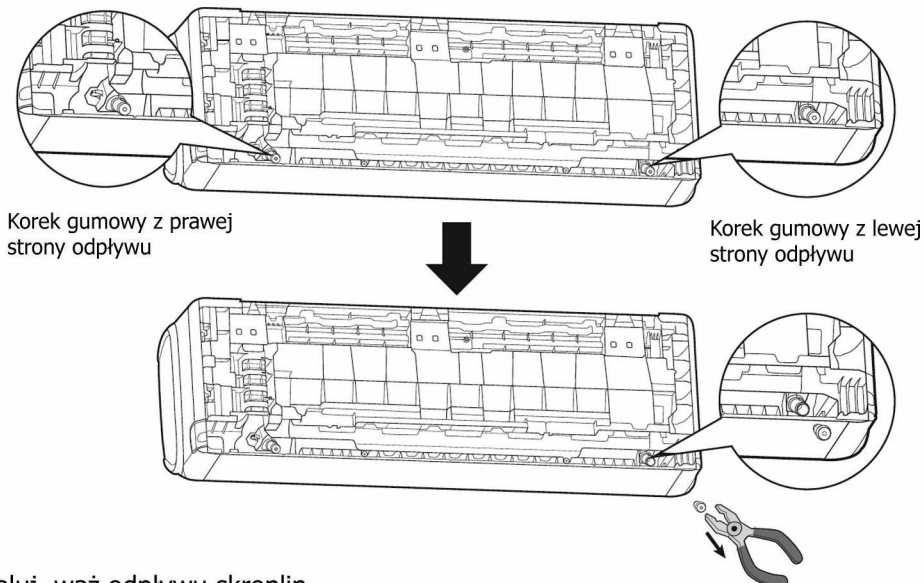

- (3) Zainstaluj wąż odpływu skroplin. Przytrzymaj koniec węża odpływu skroplin (ok. 20cm od wylotu węża odpływu skroplin) ręką i zainstaluj ją wzdłuż kierunku złączki wylotu skroplin, aż usłyszysz dźwięk.

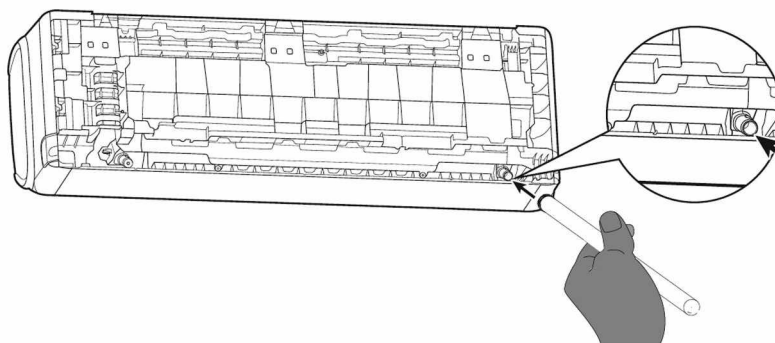

---

### Krok 5: Podłączenie rur jednostki wewnętrznej

1. Kielich wykonany na końcach rur musi być ustawiony liniowo w stosunku do złączki jednostki wewnętrznej.
2. Skręć nakrętkę palcami na ile to możliwe parę obrotów, na tyle ile to możliwe. Następnie użyj klucza dynamometrycznego i maszynowego do dokręcenia nakrętki.

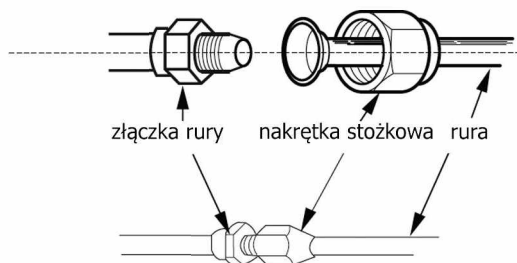

Uwaga: Podłącz rury najpierw do jednostki wewnętrznej i następnie do jednostki zewnętrznej. Zwróć uwagę na odpowiednie wygięcie rur i umieszczenie rur kiedy podłączasz rury, aby nie dopuścić do ich uszkodzenia. Nie skręcaj nakrętek zbyt silnie, w przeciwnym razie może nastąpić uszkodzenie połączenia i może być wyciek czynnika chłodniczego.

## MONTAŻ JEDNOSTKI WEWNĘTRZNEJ

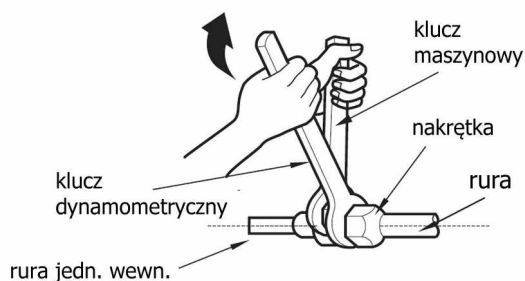

Nakrętka sześciokątna	Moment obrotowy (N·m)
Φ 6	15~20
Φ 9.52	30~40
Φ 12	40~55
Φ 16	60~65
Φ 19	70~75

3. Owiń starannie końcówki rury jednostki wewnętrznej i miejsca połączenia z instalacją rurową, taśmą izolacyjną, uszczelniającą.

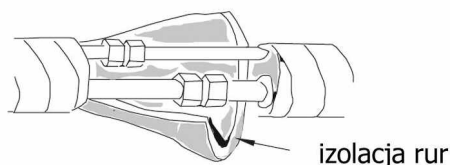

### Krok 6: Podłączenie węża skroplin

1. Podłącz wąż skroplin do rury wylotowej jednostki wewnętrznej
2. Owiń połączenie taśmą izolacyjną, mocującą.



**Uwaga:**

- Zastosuj izolację na wężyku odpływowym z jednostki wewnętrznej, aby zapobiec kondensacji.
- Elementy do wykonania całej instalacji skroplin należy dokupić lokalnie.

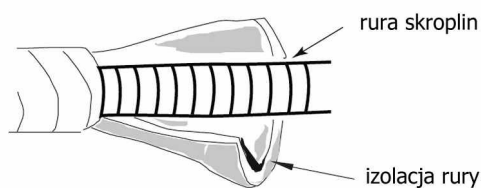

### Krok 7: Podłączenie przewodu sterowania

1. Otwórz panel przedni jednostki wewnętrznej, odkręć śrubę mocującą pokrywę skrzynki elektrycznej i zdejmij ją.

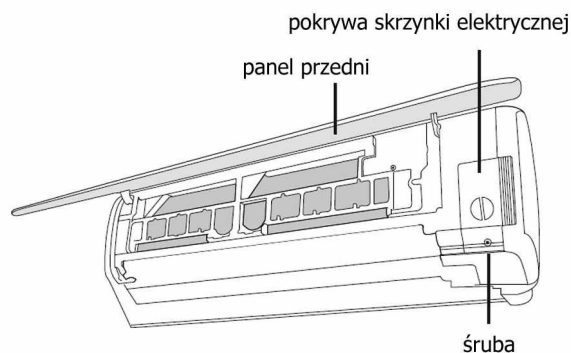

## MONTAŻ JEDNOSTKI WEWNĘTRZNEJ

- Przeciagnij przewód zasilania i przewód sterowania przez oddzielny przepust z tyłu urządzenia i wyciągnij go z przodu przez odpowiedni otwór w skrzynce elektrycznej.
- Odkręć opaskę zaciskową. Podłącz przewód sterowania do odpowiednich zacisków w skrzynce elektrycznej zgodnie ze schematem elektrycznym.

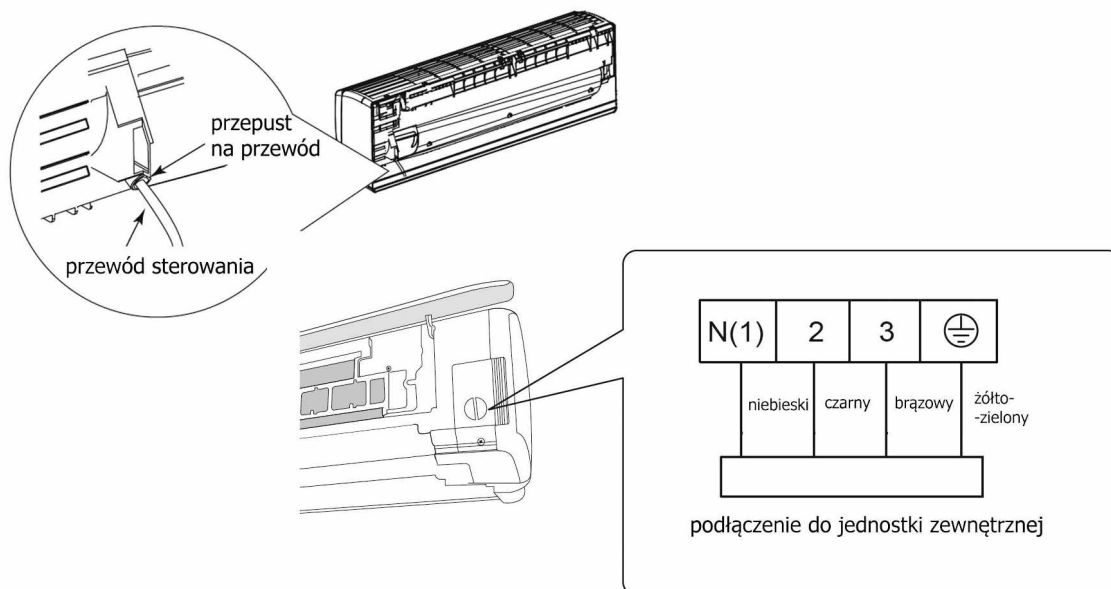

- Przewody ułożyć starannie i przykręcić opaskę zaciskową.
- Zamontuj ponownie przedni panel jednostki wewnętrznej.

### UWAGA

- Wszystkie podłączenia elektryczne powinien wykonać profesjonalista. Skontaktuj się z autoryzowanym instalatorem urządzeń GREE lub z lokalnym dystrybutorem i dowiedz więcej szczegółów.
- Jeśli długość przewodów jest niewystarczająca dokonaj zakupu odpowiedniej długości przewodów. Nigdy nie stosuj przedłużaczy w instalacji sterowania i zasilania.
- Upewnij się czy przewody są połączone prawidłowo. W przeciwnym razie może dojść do usterki urządzenia.
- Dokręć dokładnie wszystkie śruby, aby uniknąć poluzowania na stykach.
- Upewnij się czy pokrywa od skrzynki elektrycznej jest prawidłowo zamocowana. Jej nieprawidłowe założenie może doprowadzić do dostania się kurzu lub wody, a w efekcie do powstania zwarcia i uszkodzenia klimatyzatora.
- Odległość między stykami musi być conajmniej 3mm.

### Krok 8: Owinięcie taśmą rur chłodniczych

1. Owiń taśmą razem rury chłodnicze, przewód zasilania, sterowania i wąż skroplin.

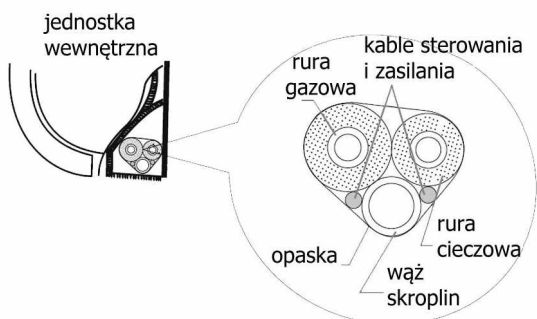

2. Zarezerwuj pewną długość węża skroplin i przewodu zasilania przy instalacji podczas ich owijania taśmą. Podczas owijania do pewnego momentu, potem należy rozdzielić od całości przewód zasilania do jednostki wewnętrznej, a następnie oddzielić wąż skroplin.

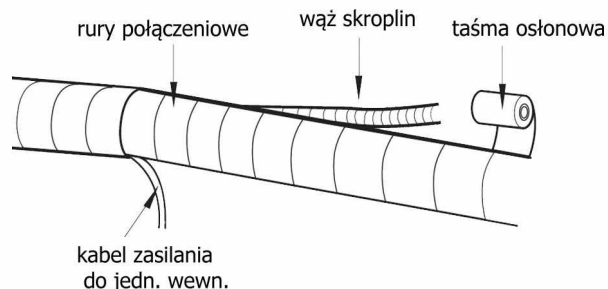

3. Owijać rury należy równomiernie.
4. Rury cieczową i gazową należy owinać oddzielnie na końcach.

#### Uwaga:

- Przewód zasilania i przewód sterowania nie powinny się krzyżować lub wisieć osobno.
- Wąż skroplin powinien być ułożony na dole wiązki przewodów.

### Krok 9: Zawieszenie jednostki wewnętrznej

1. Umieść owinięte taśmą osłonową rury chłodnicze w rurze przepustu ściennego i następnie przełóż je przez otwór w ścianie.
2. Zawieś jednostkę wewnętrzną na tylnej płycie mocującej.
3. Włóż w lukę pomiędzy rurami i otworem przepustu w ścianie uszczelnienie z gumy.
4. Ustal położenie rur po przejściu przez ścianę.
5. Sprawdź, czy jest poprawnie zainstalowana jednostka wewnętrzna i dokładnie dociśnięta do ściany.

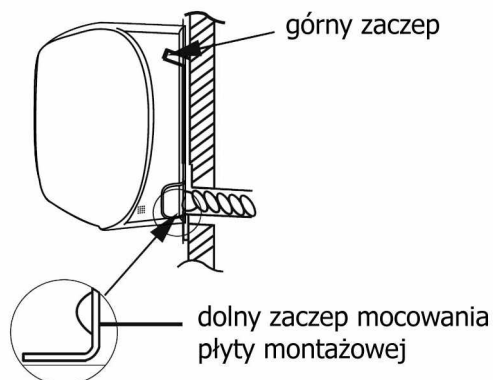
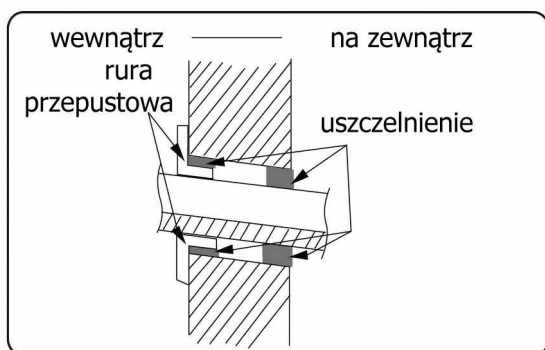

#### Uwaga:

- Nie zginaj węża spustowego zbyt nadmiernie w celu uniknięcia zablokowania przepływu wody.

## SPRAWDZENIE PO MONTAŻU

- Sprawdź po zakończeniu montażu klimatyzatora natępujące wymogi:

Pozycje do sprawdzenia	Możliwe nieprawidłowości
Czy urządzenie jest zamontowane stabilnie?	Jednostka może spaść,kołysać się lub hałasować.
Czy wykonano test szczelności?	Niewystarczająca wydajność chłodzenia lub grzania.
Czy izolacja termiczna jest właściwa?	Możliwość wystąpienia kondensacji i wykraplanie na powierzchni.
Czy odpływ skroplin jest prawidłowy?	Możliwość wystąpienia kondensacji i wykraplanie na powierzchni.
Czy zasilanie klimatyzatora jest zgodne z parametrami podanymi na tabliczce znamionowej?	Możliwość uszkodzenia klimatyzatora lub spalanie elementów elektroniki.
Czy instalacja chłodnicza i elektryczna są wykonane prawidłowo?	Możliwość uszkodzenia klimatyzatora lub spalanie elementów elektroniki.
Czy uziemienie klimatyzatora jest prawidłowe?	Niebezpieczeństwo porażenia prądem.
Czy przewód zasilający klimatyzator ma właściwe parametry?	Możliwość uszkodzenia klimatyzatora lub spalanie elementów elektroniki.
Czy nie są zasłonięte wloty i wyloty powietrza jednostek wewnętrznej i zewnętrznej?	Niewystarczająca wydajność chłodzenia lub grzania.
Czy brud i rozmaite odpady powstałe podczas instalacji zostały usunięte?	Możliwość uszkodzenia klimatyzatora lub spalanie elementów elektroniki.
Czy zawór gazowy i zawór cieczowy do przyłączeniowych rur chłodniczych są całkowicie otwarte w jedn. zewnętrznej ?	Niewystarczająca wydajność chłodzenia lub grzania.
Czy końcówki rur przyłączeniowych przy jednostkach zostały zaizolowane?	Niewystarczająca wydajność chłodzenia lub grzania ; marnotrawstwo prądu.

### Test pracy

#### 1. Przygotowanie do testu pracy

- Nie podłączaj zasilania przed zakończeniem montażu.
- Przekaż użytkownikowi ważne informacje na temat działania klimatyzatora.

#### 2. Metoda testu pracy

- Podłącz zasilanie i poprzez wciśnięcie przycisku ON/OFF na pilocie zdalnego sterowania włącz klimatyzator.
- Wciśnij przycisk MODE na sterowniku bezprzewodowym, wybierz odpowiedni tryb pracy taki jak chłodzenie, grzanie czy wentylacja i obserwuj czy klimatyzator działa poprawnie.
- W temperaturze otoczenia niższej niż 16°C, klimatyzator nie uruchomi się w funkcji chłodzenia.



## METODA KIELICHOWANIA RUR

### Uwaga:

Rura niewłaściwie kielichowana jest główną przyczyną wycieku czynnika chłodniczego. Proszę wykonać kielichowanie rur chłodniczych według następujących etapów:

#### A : Cięcie rury chłodniczej

- Sprawdź długość rur według odległości od jednostki wewnętrznej oraz zewnętrznej.
- Utnij wymaganą długość rury obcinakiem do rur.

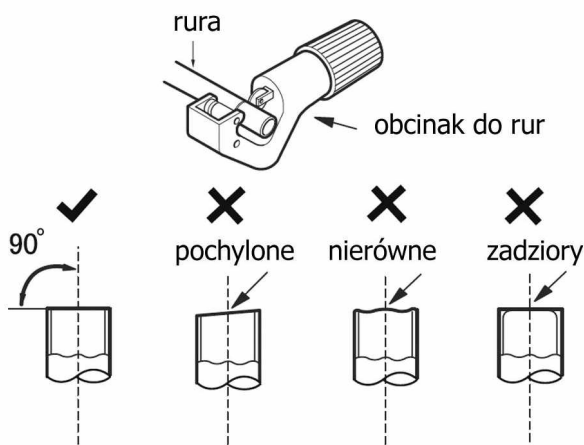

#### B: Usuń zadziory

- Usuń zadziory z pomocą narzędzia do usuwania zadziorów i zapobiegij przedostawaniu się ich do środka rury.



#### C: Nałóż odpowiednią izolację termiczną na rurę chłodniczą

#### D: Nałóż nakrętkę sześciokątną na rurę

- Odkręć nakrętkę sześciokątną z połączeniowej rury jedn. wewnętrznej oraz z zaworu jedn. zewnętrznej; załóż nakrętkę na rurę.



#### E: Wykonaj kielichowanie

- Użyj do tego celu kielichownicy do rur miedzianych, chłodniczych.

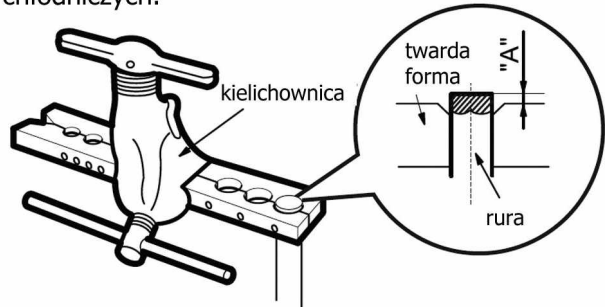

#### Uwaga:

- Wymiar "A" jest różny w zależności od średnicy rury, należy zapoznać się z tabelą poniżej:

Średnica rury (mm)	A (mm)	
	Max	Min
Φ6 - 6.35(1/4")	1.3	0.7
Φ9.52(3/8")	1.6	1.0
Φ12-12.7(1/2")	1.8	1.0
Φ15.8-16(5/8")	2.4	2.2

#### F: Kontrola

- Sprawdź jakość wykonania kielicha. Jeżeli jest tam jakaś skaza, wykonaj kielichowanie ponownie zgodnie z etapami podanymi powyżej

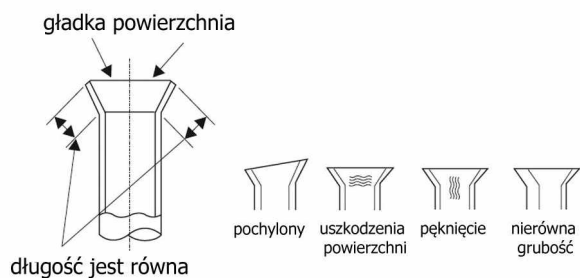

### • Sprawdzenie obecności czynnika chłodniczego.

Obszar należy sprawdzić za pomocą odpowiedniego detektora czynnika przed i podczas pracy, aby zapewnić technikowi świadomość potencjalnie łatwopalnej atmosfery. Upewnij się, że używane urządzenie do wykrywania nieszczelności jest odpowiednie do użycia z łatwopalnymi czynnikami chłodniczymi, tj. w wykonaniu nieiskrzącym, odpowiednio uszczelnionym lub wewnętrznie bezpiecznym.

### • Wyposażenie w gaśnicę

W przypadku konieczności przeprowadzenia prac lutowania na instalacji chłodniczej lub związanych z nią podzespołach jednostek, należy zapewnić odpowiedni sprzęt gaśniczy. Umieść gaśnicę proszkową lub CO<sub>2</sub> w pobliżu miejsca uzupełniania czynnika chłodniczego.

### • Wentylowane pomieszczenie

Upewnij się, że obszar jest otwarty lub że jest odpowiednio wentylowany przed ingerencją w instalacji chłodniczej lub wykonaniem jakiegokolwiek pracy związanej z lutowaniem. Stopień wentylacji powinien być utrzymywany przez cały okres wykonywania pracy. Wentylacja powinna bezpiecznie rozproszyć uwolniony czynnik chłodniczy, a najlepiej usunąć go zewnętrznie do atmosfery.

### • Metody wykrywania wycieków

Płyny do wykrywania wycieków nadają się do stosowania z większością czynników chłodniczych, ale należy unikać stosowania środków zawierających chlor, ponieważ chlor może reagować z czynnikiem chłodniczym i powodować korozję miedzianych rur.

Elektroniczne wykrywacze nieszczelności mogą być stosowane do wykrywania wycieków czynnika chłodniczego, ale w przypadku łatwopalnych czynników chłodniczych czułość może być niewystarczająca lub może wymagać ponownej kalibracji. Sprzęt do wykrywania należy skalibrować w miejscu wolnym od czynnika chłodniczego. Upewnij się, że wykrywacz nie jest potencjalnym źródłem zapłonu i jest odpowiedni dla używanego czynnika chłodniczego.

Urządzenia do wykrywania wycieków należy ustawić na procent LFL czynnika chłodniczego i należy je skalibrować do stosowanego czynnika chłodniczego, a odpowiedni procent gazu (maksymalnie 25%) jest potwierdzony. Jeśli podejrzewa się przeciek, wszystkie otwarte płomienie muszą zostać usunięte / zgaszone.

### • Kontrola urządzeń chłodniczych

W przypadku wymiany podzespołów elektrycznych powinny one pasować według przeznaczenia i właściwej specyfikacji. Przez cały czas należy przestrzegać wytycznych producenta dotyczących konserwacji i serwisu. W razie wątpliwości skonsultuj się z działem technicznym producenta w celu uzyskania pomocy.

### • Naprawy uszczelnionych podzespołów

Podczas napraw uszczelnionych elementów wszystkie źródła zasilania elektrycznego powinny zostać odłączone. Od sprzętu, nad którym trwają prace, przed każdym usunięciem zamkniętych pokryw itp., jeżeli w czasie serwisowania jest absolutnie niezbędne wyposażenie w sprzęt elektryczny, w najbardziej krytycznym punkcie, do ostrzegania przed zagrożeniem, powinna znajdować się stale działająca forma wykrywania nieszczelności, w tej potencjalnie niebezpiecznej sytuacji.

Aby zapewnić, że poprzez pracę nad elementami elektrycznymi, osłona podzespołów nie jest zmieniona w taki sposób, aby wpływała na poziom ochrony. Obejmuje to uszkodzenie kabli, nadmierną liczbę połączeń, zacisków nieprzeznaczonych w pierwotnej specyfikacji, uszkodzenie uszczelki, nieprawidłowy montaż dławików itp. Upewnij się, że urządzenie jest bezpiecznie zamontowane. Upewnij się, że uszczelki lub materiały uszczelniające nie uległy degradacji, tak że czy służą one dłużej do zapobiegania uwalnianiu i przenikaniu łatwopalnych gazów. Części zamienne powinny być zgodne ze specyfikacjami Producenta.

**Uwaga:** Zastosowanie silikonowego uszczelniacza może hamować skuteczność niektórych rodzajów urządzeń do wykrywania wycieków. Iskrobezpieczne komponenty nie muszą być izolowane przed rozpoczęciem pracy nad nimi.

## PODRĘCZNIK SPECJALISTY

---

### • Naprawa podzespołów iskrobezpiecznych

Nie należy podłączać do obwodu żadnych stałych obciążeń indukcyjnych lub pojemnościowych bez upewnienia się, że nie przekroczy to dopuszczalnego napięcia i prądu dozwolonego dla używanego sprzętu.

Podzespoły iskrobezpieczne to jedyne typy, nad którymi można pracować, przebywając w atmosferze łatwopalnej. Aparatura pomiarowa powinna mieć właściwą klasę pomiarową.

Wymieniaj komponenty tylko na części wskazane przez Producenta. Podzespoły innego Producenta mogą spowodować zapłon czynnika chłodniczego w atmosferze w wyniku wycieku.

### • Okablowanie

Sprawdź, czy okablowanie nie ulega zużyciu, korozji, nadmiernemu naciskowi, wibracjom, ostrym krawędziom ani żadnym innym niekorzystnym wpływom na środowisko. Kontrola powinna również uwzględniać wpływ starzenia materiału lub ciągłych wibracji pochodzących ze źródeł, takich jak sprężarki lub wentylatory.

### • Wykrywanie łatwopalnych czynników chłodniczych

W żadnym wypadku nie należy wykorzystywać potencjalnych źródeł zapłonu do poszukiwania lub wykrywania wycieków czynnika chłodniczego. Nie należy używać latarki halogenowej (ani żadnego innego wykrywacza z otwartym płomieniem).

W przypadku stwierdzenia wycieku czynnika chłodniczego, który wymaga lutowania, cały czynnik chłodniczy powinien zostać odzyskany z układu lub odizolowany (za pomocą zaworów odcinających) w części układu zdala od wycieku. W przypadku urządzeń zawierających łatwopalne czynniki chłodnicze, wolny od tlenu azot (OFN) powinien być przedmuchiwany przez system zarówno przed jak i podczas procesu lutowania.

Proces usunięcia czynnika powinien zostać przeprowadzony przed przekazaniem sprężarki do dalszego wykorzystania lub utylizacji. Do przyspieszenia tego procesu należy zastosować tylko ogrzewanie elektryczne korpusu sprężarki. Gdy olej zostanie spuszczone z układu, należy go bezpiecznie odzyskać i przekazać do utylizacji odpowiedniej firmie.

Przy otwieraniu obwodu czynnika chłodniczego w celu dokonania napraw - lub do jakichkolwiek innych celów należy zastosować standardowe procedury. Ważne jest jednak przestrzeganie jak najlepszych praktyk, ponieważ bierze się pod uwagę palność. Należy przestrzegać następującej procedury:

- odzyskaj czynnik chłodniczy;
- przedmuchać instalację gazem obojętnym np. azotem;
- wykonaj próżnię w instalacji;
- przedmuchać ponownie za pomocą gazu obojętnego;
- otwórz obwód przez cięcie lub lutowanie.

Ładunek czynnika chłodniczego należy odzyskać do odpowiednich butli odzysku. System powinien zostać przedmuchany azotem, aby uczynić urządzenie i instalację bezpiecznymi. Ten proces może wymagać kilkakrotnego powtórzenia. Do tego celu nie należy używać sprężonego powietrza ani tlenu.

Przedmuchiwanie wykonuje się kilkietapowo, po wstępnym przedmuchaniu, następnie uzyskuje się próżnię w instalacji wypełnionej azotem i wykonuje potem napełnianie azotem do osiągnięcia ciśnienia roboczego, następnie odpowietrza do atmosfery i wykonuje ostateczne uzyskanie próżni. Proces ten powtarza się, dopóki w układzie nie będzie czynnika chłodniczego. Gdy zastosuje się końcowe napełnienie azotem, system powinien być doprowadzony do ciśnienia atmosferycznego, aby umożliwić pracę. Ta operacja jest absolutnie niezbędna, jeśli mają się odbywać operacje lutowania na rurociągu. Upewnij się, że wylot pompy próżniowej nie znajduje się w pobliżu żadnych źródeł zapłonu i zapewniona jest odpowiednia wentylacja.

### • Demontaż urządzenia

Przed wykonaniem tej procedury ważne jest, aby technik był w pełni zaznajomiony z urządzeniem i wszystkimi jego szczegółami. Zaleca się jako dobrą praktykę, aby wszystkie czynniki chłodnicze były bezpiecznie odzyskiwane. Przed wykonaniem zadania należy pobrać próbkę oleju i czynnika chłodniczego w przypadku konieczności przeprowadzenia analizy przed ponownym użyciem regenerowanego czynnika chłodniczego. Ważne jest, aby zasilanie elektryczne było zapewnione przed rozpoczęciem zadania:

- a) Należy zapoznać się z wyposażeniem i jego działaniem;
- b) Zaizolować obwody elektryczne;

- c) Przed przystąpieniem do procedury należy upewnić się, że:
- dostępne jest mechaniczne urządzenie transportowe, aby w razie potrzeby przetransportować butle z czynnikiem chłodniczym.
  - wszystkie środki ochrony osobistej są dostępne i są używane prawidłowo.
  - proces odzyskiwania jest zawsze nadzorowany przez osobę z kwalifikacjami do odzysku czynnika.
  - sprzęt do odzyskiwania i butle spełniają odpowiednie normy.
- d) Za pomocą stacji odzysku czynnika, opróżnij układ chłodniczy, jeśli to możliwe.
- e) Jeśli odzyskanie przez podłączenie do portu serwisowego nie jest możliwe, należy wykonać kolektor, aby czynnik chłodniczy mógł zostać usunięty z różnych części systemu.
- f) Upewnij się, że butla znajduje się na wadze przed rozpoczęciem odzyskiwania.
- g) Uruchoom stację odzysku czynnika chłodniczego i działaj zgodnie z instrukcjami producenta.
- h) Nie przepelniaj butli czynnika chłodniczego. (napełnienie nie więcej niż 80% objętości cieczy czynnika).
- i) Nie przekraczaj maksymalnego ciśnienia roboczego butli, nawet chwilowo.
- j) Po prawidłowym napełnieniu butli zakończeniu procesu upewnij się, że butle i sprzęt zostały szybko usunięte z miejsca instalacji i wszystkie zawory odcinające w urządzeniu są zamknięte.
- k) Odzyskanego czynnika chłodniczego nie należy doładowywać do innego systemu chłodniczego, chyba że został on wyczyszczony i sprawdzony.

### **Etykietowanie**

Wyposażenie musi być opatrzone etykietą stwierdzającą, że zostało ono wycofane z eksploatacji i zostało opróżnione z czynnika chłodniczego. Etykieta musi być opatrzona datą i podpisana. Upewnij się, że na urządzeniu znajdują się nalepki informujące, że urządzenie zawiera łatwopalny czynnik chłodniczy.

### **Odzyskiwanie czynnika chłodniczego**

Podczas usuwania czynnika chłodniczego z systemu, w celu konserwacji lub likwidacji, zaleca się, aby wszystkie czynniki chłodnicze były bezpiecznie usuwane.

Przenosząc czynnik chłodniczy do butli, należy stosować tylko odpowiednie butle do odzyskiwania czynnika chłodniczego. Upewnij się, że dostępna jest odpowiednia liczba butli do odzyskania całkowitej ilości czynnika chłodniczego z instalacji. Wszystkie stosowane butle, które będą przeznaczone do odzyskanego czynnika chłodniczego i powinny być oznaczone symbolem tego czynnika chłodniczego (tj. powinny to być specjalne butle do odzyskiwania czynnika chłodniczego).

Butle powinny być wyposażone w zawór bezpieczeństwa i pozostałe zawory odcinające w dobrym stanie technicznym. Puste butle odzysku są opróżniane i, jeśli to możliwe, chłodzone przed odzyskiem.

Sprzęt do odzysku powinien być w dobrym stanie, z zestawem instrukcji dotyczących dostępnego sprzętu i powinien być odpowiedni do odzysku łatwopalnych czynników chłodniczych. Ponadto w zestawie powinna być dostępna skalibrowana waga i w dobrym stanie technicznym. Węże do manometrów powinny być w komplecie ze złączkami rozłączającymi i w dobrym stanie technicznym. Przed użyciem stacji odzysku czynnika chłodniczego należy sprawdzić, czy jest ona w dobrym stanie technicznym, została prawidłowo konserwowana i czy wszystkie powiązane z nią elementy elektryczne są zaizolowane, aby zapobiec zapłonowi w przypadku uwolnienia czynnika chłodniczego. W razie wątpliwości skonsultuj się z producentem sprzętu.

Odzyskany czynnik chłodniczy powinien zostać zwrócony dostawcy czynnika chłodniczego we właściwej butli rektyfikacyjnej, a także powinien być sporządzony odpowiedni raport o wytworzeniu odpadów. Nie należy mieszać czynników chłodniczych w stacjach odzysku czynnika, a zwłaszcza nie należy mieszać w butlach.

Jeśli sprężarki lub oleje sprężarkowe mają zostać usunięte, należy upewnić się, że zostały one opróżnione do akceptowalnego poziomu, aby upewnić się, że łatwopalny czynnik chłodniczy nie pozostaje w środku smarnym.

Proces usunięcia czynnika powinien zostać przeprowadzony przed przekazaniem sprężarki do dalszego wykorzystania lub utylizacji. Do przyspieszenia tego procesu należy zastosować tylko ogrzewanie elektryczne korpusu sprężarki. Gdy olej zostanie spuszczoney z układu, należy go bezpiecznie odzyskać i przekazać do utylizacji odpowiedniej firmie.

**Deklaracja Zgodności UE**

Data: 8 października 2022

Klimatyzator typu split RAC, multi-split FM Plus - jednostka wewnętrzna ścienna G-Tech

Nr	GREE jednostka wewnętrzna	Kod GREE
1	GWH09AEC-K6DNA1A/I	CB370N00300
2	GWH12AEC-K6DNA1A/I	CB370N00400

Rok produkcji: 2016-2022

Odpowiednie dyrektywy i normy do których deklarowana jest zgodność:

Dyrektywa RoHS 2011/65/EU i (EU) 2015/863 : EN 50581: 2012  
EN 62321: 2013Dyrektywa RED (2014/53/EU): ETSI EN300 328 V2.2.2(2019-07)  
ETSI EN301 489-1 V2.2.3(2019-11)  
ETSI EN301 489-17 V3.2.4(2020-09)  
EN 62311:2020  
Dyrektywa w sprawie urządzeń radiowych (2014/53/EU): - art. 3.1 (a), 3.1 (b) i art. 3.2Dyrektywa Niskonapięciowa 2014/35/UE: EN 60335-1:2012+A11:2014+A13:2017+A14:2019+A1:2019+ +A2:2019 Elektryczny sprzęt gospodarstwa domowego i podobnego - Bezpieczeństwo - Część 1: Wymagania ogólne;  
  
EN 60335-2-40:2003 + A11:2004 + A12:2005 + A1:2006 + A2:2009 + A13:2012 Elektryczny sprzęt do użytku domowego i podobnego -- Bezpieczeństwo użytkownika -- Część 2-40: Wymagania szczegółowe dotyczące elektrycznych pomp ciepła, klimatyzatorów i osuszaczy  
  
EN 62233:2008 Metody pomiaru pól elektromagnetycznych elektrycznego sprzętu do użytku domowego i podobnego z uwzględnieniem narażania człowieka

Nazwa i adres Producenta : GREE ELECTRIC APPLIANCES, INC. OF ZHUHAI

Adres Producenta : Jinji West Rd, Qianshan, Zhuhai, China

Nazwa wyłącznego importera: FREE POLSKA SP. Z O.O.

Adres wyłącznego importera: ul. DOBREGO PASTERZA 13/3, 31-416 Kraków

My, firma GREE Electric Appliances Inc. z Zhuhai, niniejszym oświadczamy, że produkty określone powyżej są zgodne z wyżej wymienionymi dyrektywami i normami.

Data wystawienia: 8 października 2022 Zhuhai, Chiny

Osoba upoważniona: Miya, Menedżer sprzedaży

珠海格力電器股份有限公司  
GREE ELECTRIC APPLIANCES, INC. OF ZHUHAI  
  
Authorized Signature(s) ①

## INFORMACJE DODATKOWE

### Instrukcja obsługi aplikacji GREE +

#### Schemat blokowy sterowania

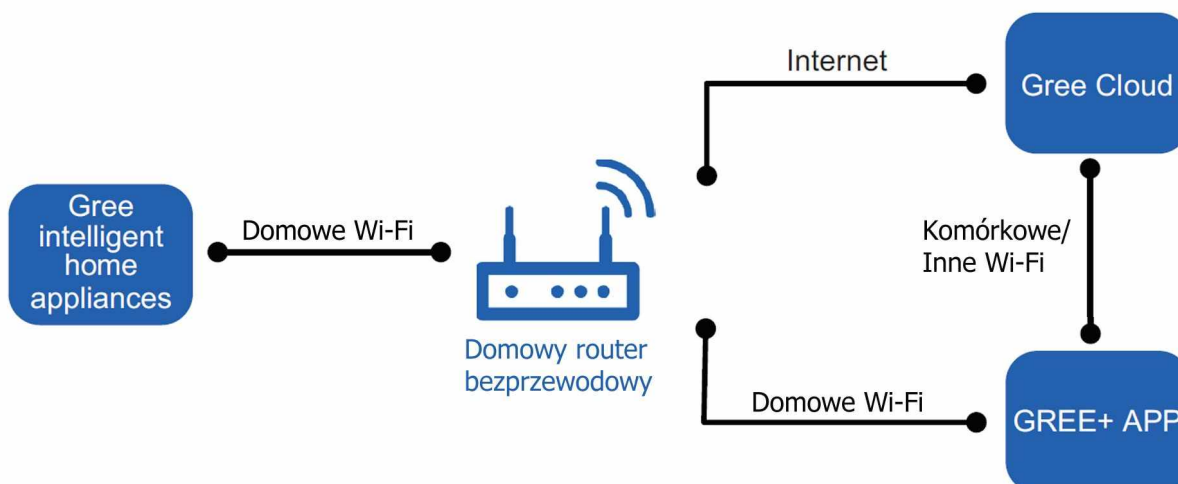

#### Systemy operacyjne

Wymagania dotyczące smartfona użytkownika:



system iOS  
obsługa iOS7.0  
i wyższe wersje



System Android  
obsługa Android 4.4  
i wyższe wersje

#### Pobierz i zainstaluj



GREE+ App Download Linkage

Zeskanuj kod QR lub wyszukaj "GREE +" na Apple Store przez iTunes lub Google Play, aby go pobrać i zainstalować. Po zainstalowaniu aplikacji "GREE +" zarejestruj konto i dodaj urządzenie, aby uzyskać dostęp do sterowania zdalnego i kontrolę poprzez LAN inteligentnych urządzeń gospodarstwa domowego firmy Gree. Aby uzyskać więcej informacji, zapoznaj się z "Pomocą" w aplikacji.





**FREE**

FREE POLSKA SP. Z O.O.

Wyłączny  
przedstawiciel  
marki Gree  
w Polsce

Free Polska Sp. z o.o.  
ul. Dobrego Pasterza 13/3  
31-416 Kraków

Telefon: 12 307 06 40  
E-mail: [gree@gree.pl](mailto:gree@gree.pl)  
WWW: [www.gree.pl](http://www.gree.pl)



GREE ELECTRIC APPLIANCES, INC. OF ZHUHAI

Add: West Jinji Rd, Qianshan, Zhuhai, Guangdong, China, 519070

Tel: (+86-756) 8522218

Fax: (+86-756) 8669426

E-mail: [gree@gree.com.cn](mailto:gree@gree.com.cn) [www.gree.com](http://www.gree.com)

**INSTRUKCJA OBSŁUGI WERSJA 1022**



600005060132